

Dell™ OptiPlex™ 755

Quick Reference Guide

Models DCTR, DCNE, DCSM, and DCCY

Notes, Notices, and Cautions



NOTE: A NOTE indicates important information that helps you make better use of your computer.



NOTICE: A NOTICE indicates either potential damage to hardware or loss of data and tells you how to avoid the problem.



CAUTION: A CAUTION indicates a potential for property damage, personal injury, or death.

Information in this document is subject to change without notice.

© 2007 Dell Inc. All rights reserved.

Reproduction in any manner whatsoever without the written permission of Dell Inc. is strictly forbidden.

Trademarks used in this text: *Dell*, the *DELL* logo, *OptiPlex*, *Inspiron*, *Dimension*, *Latitude*, *Dell Precision*, *DellNet*, *TravelLite*, *OpenManage*, *PowerVault*, *Axim*, *PowerEdge*, *PowerConnect*, *PowerApp*, and *StrikeZone* are trademarks of Dell Inc.; *Intel*, *Pentium*, *SpeedStep*, and *Celeron* are registered trademarks and *Core* and *vPro* are trademarks of Intel Corporation in the U.S and other countries; *Microsoft*, *MS-DOS*, *Windows*, *Windows Vista*, and the *Windows Vista Start button* are either registered trademarks or trademarks of Microsoft Corporation in the United States and/or other countries; *IBM* is a registered trademark of International Business Machines Corporation; *Bluetooth* is a trademark owned by Bluetooth SIG, Inc. and is used by Dell Inc. under license. *ENERGY STAR* is a registered trademark of the U.S. Environmental Protection Agency. As an ENERGY STAR partner, Dell Inc. has determined that this product meets the ENERGY STAR guidelines for energy efficiency.

Other trademarks and trade names may be used in this document to refer to either the entities claiming the marks and names or their products. Dell Inc. disclaims any proprietary interest in trademarks and trade names other than its own.

Models: DCTR, DCNE, DCSM, and DCCY

Contents

Finding Information	5
Setting Up Your Computer	10
Set Up Your Keyboard and Mouse	11
Set Up Your Monitor	12
Power Connections	12
Before You Begin	13
Recommended Tools	13
Turning Off Your Computer	13
Before Working Inside Your Computer	14
Mini Tower Computer	16
System Views	16
Removing the Computer Cover	22
Inside Your Computer	24
System Board Components	25
Jumper Settings	26
Desktop Computer	27
System Views	27
Removing the Computer Cover	32
Inside Your Computer	33
System Board Components	35
Jumper Settings	36
Small Form Factor Computer	37
System Views	37
Removing the Computer Cover	43

Inside Your Computer	44
System Board Components	46
Jumper Settings	47
Ultra Small Form Factor Computer	48
System Views	48
Removing the Computer Cover	55
Inside Your Computer	56
Cable Cover (Optional)	57
System Board Components	59
Jumper Settings	60
Solving Problems	61
Dell Diagnostics	61
System Lights	65
Diagnostic Lights	66
Beep Codes	70
Resolving Software and Hardware Incompatibilities	72
Restoring Your Operating System	73
Using Microsoft Windows System Restore	73
Using Dell™ PC Restore and Dell Factory Image Restore	75
Using the Drivers and Utilities Media	78
Reinstalling Drivers and Utilities	79
Index	83

Finding Information



NOTE: Some features or media may be optional and may not ship with your computer. Some features or media may not be available in certain countries.



NOTE: Additional information may ship with your computer.

What Are You Looking For?

- A diagnostic program for my computer
- Drivers for my computer
- Desktop System Software (DSS)

Find It Here

Drivers and Utilities Media

NOTE: The *Drivers and Utilities* media may be optional and may not ship with your computer.

Documentation and drivers are already installed on your computer. You can use the media to reinstall drivers (see "Reinstalling Drivers and Utilities" on page 79), to run the Dell Diagnostics (see "Dell Diagnostics" on page 61).

Readme files may be included on your media to provide last-minute updates about technical changes to your computer or advanced technical-reference material for technicians or experienced users.



NOTE: Drivers and documentation updates can be found at support.dell.com.

What Are You Looking For?

- How to set up my computer
- How to run the Dell Diagnostics
- Error codes and diagnostic lights
- Tools and utilities
- How to set up a printer
- How to troubleshoot and solve problems
- How to remove and install parts

Find It Here

Owner's Manual

NOTE: This document may be optional and may not ship with your computer.



NOTE: This document is available as a PDF at support.dell.com.

-
- Warranty information
 - Terms and Conditions (U.S. only)
 - Safety instructions
 - Regulatory information
 - Ergonomics information
 - End User License Agreement

Dell™ Product Information Guide

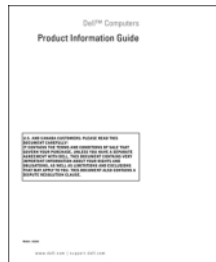

-
- How to remove and replace parts
 - Specifications
 - How to configure system settings
 - How to troubleshoot and solve problems

Dell™ OptiPlex™ User's Guide

Microsoft Windows Help and Support Center

1 Click **Start** or  → **Help and Support** → **Dell User and System Guides** → **System Guides**.

2 Click the *User's Guide* for your computer.

What Are You Looking For?

- Service Tag and Express Service Code
- Microsoft Windows License Label

Find It Here**Service Tag and Microsoft® Windows® License**

These labels are located on your computer.

- Use the Service Tag to identify your computer when you use support.dell.com or contact support.
- Enter the Express Service Code to direct your call when contacting support.



NOTE: As an increased security measure, the newly designed Microsoft Windows license label incorporates a missing portion or "hole" to discourage removal of the label.

What Are You Looking For?**Find It Here**

- Solutions — Troubleshooting hints and tips, articles from technicians, and online courses, frequently asked questions
- Community — Online discussion with other Dell customers
- Upgrades — Upgrade information for components, such as memory, the hard drive, and the operating system
- Customer Care — Contact information, service call and order status, warranty, and repair information
- Service and support — Service call status and support history, service contract, online discussions with technical support
- Dell Technical Update Service — Proactive e-mail notification of software and hardware updates for your computer
- Reference — Computer documentation, details on my computer configuration, product specifications, and white papers
- Downloads — Certified drivers, patches, and software updates
- Desktop System Software (DSS)— If you reinstall the operating system for your computer, you should also reinstall the DSS utility. DSS provides critical updates for your operating system and support for processors, optical drives, USB devices, and so on. DSS is necessary for correct operation of your Dell computer. The software automatically detects your computer and operating system and installs the updates appropriate for your configuration.

Dell Support Website — support.dell.com

NOTE: Select your region or business segment to view the appropriate support site.

To download Desktop System Software:

- 1** Go to support.dell.com and click Drivers & Downloads.
- 2** Enter your Service Tag or Product Type and Product Model, and click **Go**.
- 3** Scroll to **System and Configuration Utilities**→ **Dell Notebook System Software** and click **Download Now**.
- 4** Select **Drivers & Downloads** and click **Go**.

NOTE: The support.dell.com user interface may vary depending on your selections.

What Are You Looking For?

- How to use Windows XP
- How to work with programs and files
- How to personalize my desktop

Find It Here

Windows Help and Support Center

- 1 To access Windows Help and Support:
 - In Windows XP, click **Start** and click **Help and Support**.
 - In Windows Vista™, click the Windows Vista Start button  and click **Help and Support**.
 - 2 Type a word or phrase that describes your problem, and then click the arrow icon.
 - 3 Click the topic that describes your problem.
 - 4 Follow the instructions on the screen.
-

- How to reinstall my operating system

Operating System Media

NOTE: The *Operating System* media may be optional and may not ship with your computer.

The operating system is already installed on your computer. To reinstall your operating system, use the *Operating System* media. See "Restoring Your Operating System" in your *User's Guide* or *Owner's Manual*.





What Are You Looking For?	Find It Here
	<p>After you reinstall your operating system, use the <i>Drivers and Utilities</i> media to reinstall drivers for the devices that came with your computer.</p> <p>Your operating system product key label is located on your computer.</p>
	<p>NOTE: The color of your CD varies based on the operating system you ordered.</p>

Setting Up Your Computer

 **CAUTION:** Before performing any of the procedures in this section, follow the safety instructions in *Product Information Guide*.

 **NOTICE:** If your computer has an expansion card installed (such as a modem card), connect the appropriate cable to the card, *not* to the connector on the back panel.

 **NOTICE:** To help allow the computer to maintain proper operating temperature, ensure that you do not place the computer too close to a wall or other storage compartment that might prevent air circulation around the chassis. See your Product Information Guide for more information.

 **NOTE:** Before you install any devices or software that did not ship with your computer, read the documentation that came with the device or software, or contact the vendor to verify that the device or software is compatible with your computer and operating system.

You must complete all the steps to properly set up your computer. See the appropriate figures that follow the instructions.

 **NOTICE:** Do not attempt to operate a PS/2 mouse and a USB mouse simultaneously.

- 1 Connect the keyboard and mouse.

 **NOTICE:** Do not connect a modem cable to the network adapter connector. Voltage from telephone communications can cause damage to the network adapter

- 2 Connect the modem or network cable.

Insert the network cable, not the telephone line, into the network connector. If you have an optional modem, connect the telephone line to the modem.

3 Connect the monitor.

Align and gently insert the monitor cable to avoid bending connector pins. Tighten the thumbscrews on the cable connectors.

 **NOTE:** Some monitors have the video connector underneath the back of the screen. See the documentation that came with your monitor for its connector locations.

4 Connect the speakers.

5 Connect power cables to the computer, monitor, and devices and connect the other ends of the power cables to electrical outlets.

 **NOTICE:** To avoid damaging a computer with a manual voltage-selection switch, set the switch for the voltage that most closely matches the AC power available in your location.

 **NOTICE:** In Japan, the voltage selection switch must be set to the 115-V position even though the AC power available in Japan is 100 V.

6 Verify that the voltage selection switch is set correctly for your location.

Your computer has a manual voltage-selection switch. Computers with a voltage selection switch on the back panel must be manually set to operate at the correct operating voltage.

Set Up Your Keyboard and Mouse

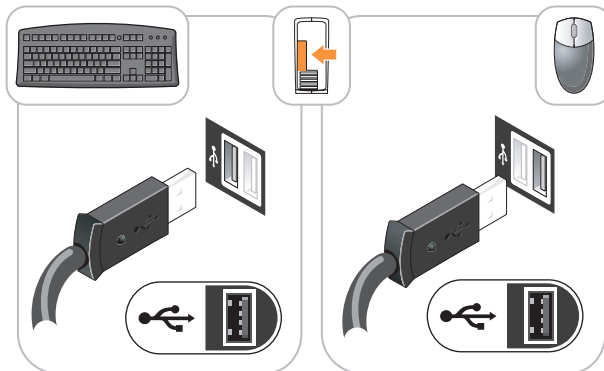

Set Up Your Monitor

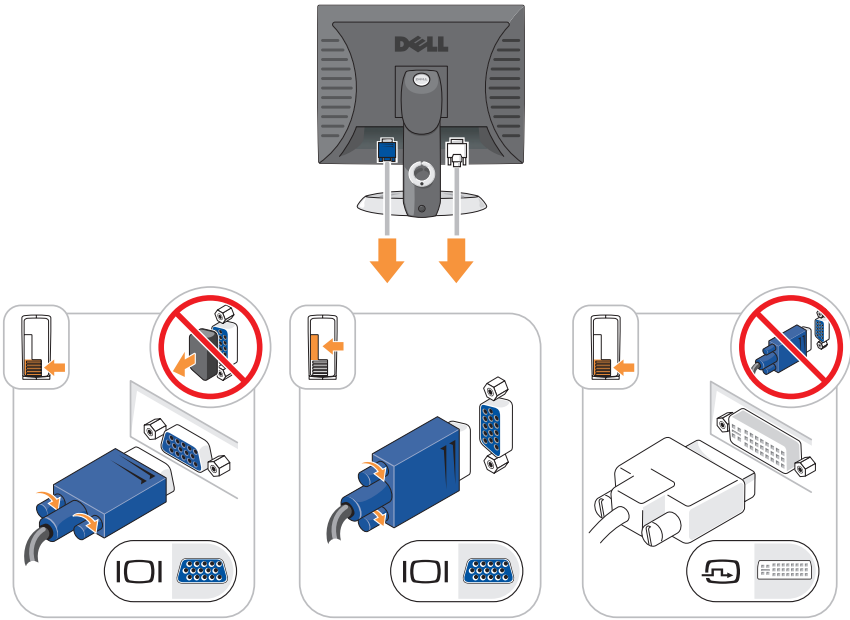

Power Connections

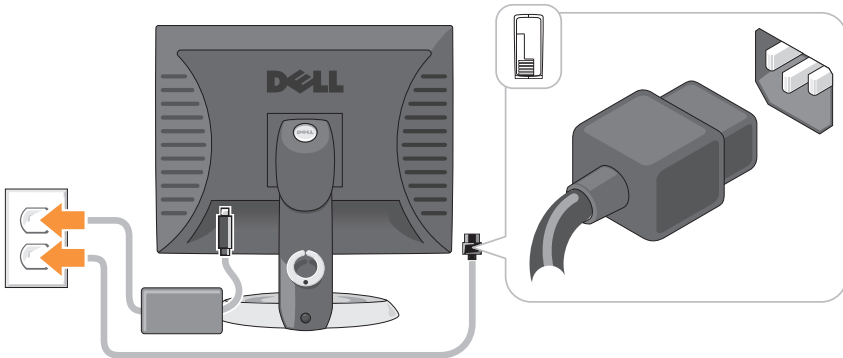

Before You Begin

This chapter provides procedures for removing and installing the components in your computer. Unless otherwise noted, each procedure assumes that the following conditions exist:

- You have performed the steps in "Turning Off Your Computer" on page 13 and "Mini Tower Computer" on page 16.
- You have read the safety information in your Dell™ *Product Information Guide*.
- A component can be replaced by performing the removal procedure in reverse order.

Recommended Tools

The procedures in this document may require the following tools:

- Small flat-blade screwdriver
- Phillips screwdriver
- Flash BIOS update program floppy disk or CD

Turning Off Your Computer

 **NOTICE:** To avoid losing data, save and close all open files and exit all open programs before you turn off your computer.

- 1 Shut down the operating system:
 - a Save and close all open files and exit all open programs.
 - b *In the Microsoft® Windows® XP operating system*, click **Start**→ **Shut Down**→ **Shut down**.

In the Microsoft® Windows Vista™ operating system, click the Windows Vista Start Button  in the lower-left corner of the desktop, click the arrow in the lower-right corner of the Start menu as shown below, and then click **Shut Down**.



The computer turns off after the operating system shutdown process is complete.

- ➔ **NOTICE:** Ensure that the computer and all attached devices are turned off. If your computer and attached devices did not automatically turn off when you shut down your operating system, press and hold the power button for about 4 seconds to turn them off.

Before Working Inside Your Computer

Use the following safety guidelines to help protect your computer from potential damage and to help ensure your own personal safety.

- ⚠ **CAUTION:** Before you begin any of the procedures in this section, follow the safety instructions in the *Product Information Guide*.
- ⚠ **CAUTION:** Handle components and cards with care. Do not touch the components or contacts on a card. Hold a card by its edges or by its metal mounting bracket. Hold a component such as a processor by its edges, not by its pins.
- ➔ **NOTICE:** Only a certified service technician should perform repairs on your computer. Damage due to servicing that is not authorized by Dell is not covered by your warranty.
- ➔ **NOTICE:** When you disconnect a cable, pull on its connector or on its strain-relief loop, not on the cable itself. Some cables have a connector with locking tabs; if you are disconnecting this type of cable, press in on the locking tabs before you disconnect the cable. As you pull connectors apart, keep them evenly aligned to avoid bending any connector pins. Also, before you connect a cable, ensure that both connectors are correctly oriented and aligned.
- ➔ **NOTICE:** To avoid damaging the computer, perform the following steps before you begin working inside the computer.
 - 1 Turn off your computer.
 - 2 If the computer is connected to a docking device (docked), undock it. See the documentation that came with your docking device for instructions.
- ➔ **NOTICE:** To disconnect a network cable, first unplug the cable from your computer and then unplug it from the network wall jack.
 - 3 Disconnect all telephone or network cables from the computer.
 - 4 Disconnect your computer and all attached devices from their electrical outlets, and then press the power button to ground the system board.
 - 5 If applicable, remove the computer stand (for instructions, see the documentation that came with the stand) and the cable cover, if attached (see "Cable Cover (Optional)" on page 57).



CAUTION: To guard against electrical shock, always unplug your computer from the electrical outlet before removing the cover.

6 Remove the computer cover.

- For a mini tower computer, see "Removing the Computer Cover" on page 22.
- For a desktop computer, see "Removing the Computer Cover" on page 32.
- For a small form factor computer, see "Removing the Computer Cover" on page 43.
- For an ultra small form factor computer, see "Removing the Computer Cover" on page 55.



NOTICE: Before touching anything inside your computer, ground yourself by touching an unpainted metal surface, such as the metal at the back of the computer. While you work, periodically touch an unpainted metal surface to dissipate any static electricity that could harm internal components.



Mini Tower Computer

System Views

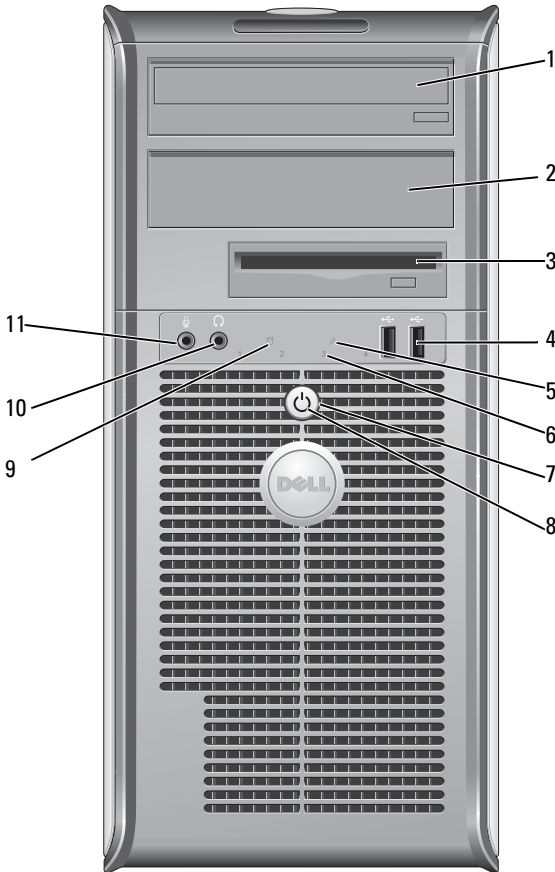
Front View



- 1 5.25-inch drive bay Can contain an optical drive. Insert a CD or DVD (if supported) into this drive.
- 2 5.25-inch drive bay Can contain an optical drive. Insert a CD or DVD (if supported) into this drive.

- | | | |
|---|------------------------|---|
| 3 | 3.5-inch drive bay | Can contain an optional floppy drive or optional media card reader. |
| 4 | USB 2.0 connectors (2) | <p>Use the front USB connectors for devices that you connect occasionally, such as joysticks or cameras, or for bootable USB devices (see your online <i>User's Guide</i> for more information on booting to a USB device).</p> <p>It is recommended that you use the back USB connectors for devices that typically remain connected, such as printers and keyboards.</p> |
| 5 | LAN indicator light | This light indicates that a LAN (local area network) connection is established. |
| 6 | diagnostic lights | Use the lights to help you troubleshoot a computer problem based on the diagnostic code. For more information, see "Diagnostic Lights" on page 66. |
| 7 | power button | <p>Press this button to turn on the computer.</p> <p> NOTICE: To avoid losing data, do not turn off the computer by pressing the power button. Instead, perform an operating system shutdown. See "Turning Off Your Computer" on page 13 for more information.</p> <p> NOTICE: If your operating system has ACPI enabled, when you press the power button the computer will perform an operating system shutdown.</p> |

- 8 power light The power light illuminates and blinks or remains solid to indicate different operating modes:
- No light — The computer is turned off.
 - Steady green — The computer is in a normal operating state.
 - Blinking green — The computer is in a power-saving mode
 - Blinking or solid amber — The computer is receiving electrical power, but an internal power problem may exist (see "Power Problems" in the *User's Guide*).
- To exit from a power-saving mode, press the power button or use the keyboard or the mouse if it is configured as a wake device in the Windows Device Manager. For more information about sleep modes and power-saving mode, see "Advanced Features" in the *User's Guide*.
- See "Diagnostic Lights" on page 66 for a description of light codes that can help you troubleshoot problems with your computer.
- 9 hard drive activity light This light flickers when the hard drive is being accessed.
- 10 headphone connector Use the headphone connector to attach headphones and most kinds of speakers.
- 11 microphone connector Use the microphone connector to attach a microphone.

Back View

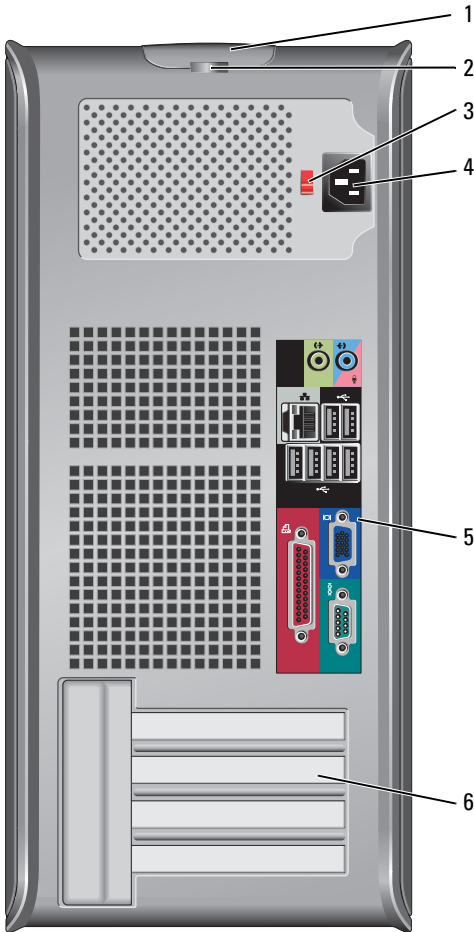

1 cover-release latch

This latch allows you to open the computer cover.

2 padlock ring

Insert a padlock to lock the computer cover.

- 3 voltage selection switch Your computer is equipped with a manual voltage-selection switch. To help avoid damaging a computer with a manual voltage-selection switch, set the switch for the voltage that most closely matches the AC power available in your location.
 - ➔ **NOTICE:** In Japan, the voltage selection switch must be set to the 115-V position.

Also, ensure that your monitor and attached devices are electrically rated to operate with the AC power available in your location.
- 4 power connector Insert the power cable.
- 5 back panel connectors Plug serial, USB, and other devices into the appropriate connectors. See "Back Panel Connectors" on page 20.
- 6 card slots (4) Access connectors for any installed PCI or PCI Express cards, PS/2 connector, eSATA connector, etc.

Back Panel Connectors

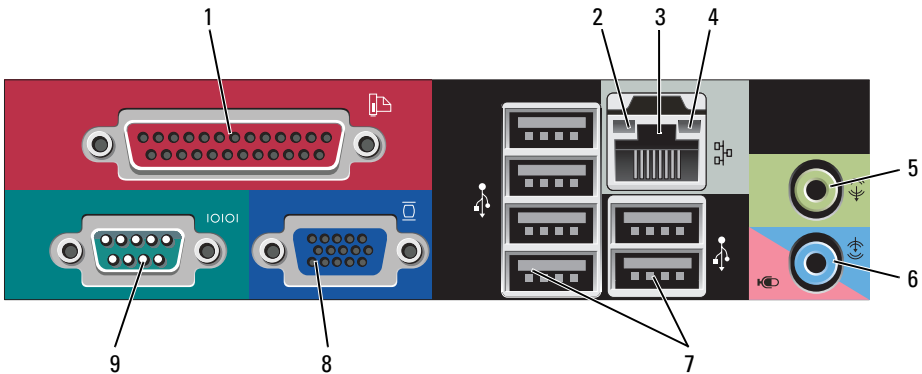

- 1 parallel connector Connect a parallel device, such as a printer, to the parallel connector. If you have a USB printer, plug it into a USB connector.
 - NOTE:** The integrated parallel connector is automatically disabled if the computer detects an installed card containing a parallel connector configured to the same address. For more information, see "System Setup Options" in the *User's Guide*.

- | | | |
|---|------------------------------|---|
| 2 | link integrity light | <ul style="list-style-type: none"> • Green — A good connection exists between a 10-Mbps network and the computer. • Orange — A good connection exists between a 100-Mbps network and the computer. • Yellow — A good connection exists between a 1-Gbps (or 1000-Mbps) network and the computer. • Off — The computer is not detecting a physical connection to the network. |
| 3 | network adapter connector | <p>To attach your computer to a network or broadband device, connect one end of a network cable to either a network jack or your network or broadband device. Connect the other end of the network cable to the network adapter connector on the back panel of your computer. A click indicates that the network cable has been securely attached.</p> <p>NOTE: Do not plug a telephone cable into the network connector.</p> <p>Remote management features require use of the onboard NIC.</p> <p>It is recommended that you use Category 5 wiring and connectors for your network. If you must use Category 3 wiring, force the network speed to 10 Mbps to ensure reliable operation.</p> |
| 4 | network activity light | Flashes a yellow light when the computer is transmitting or receiving network data. A high volume of network traffic may make this light appear to be in a steady "on" state. |
| 5 | line-out connector | Use the green line-out connector to attach headphones and most speakers with integrated amplifiers. |
| 6 | line-in/microphone connector | Use the blue and pink line-in/microphone connector to attach a record/playback device such as a cassette player, CD player, or VCR.; or a personal computer microphone for voice or musical input into a sound or telephony program. |
| 7 | USB 2.0 connectors (6) | Use the back USB connectors for devices that typically remain connected, such as printers and keyboards. |

- 8 video connector Plug the cable from your VGA-compatible monitor into the blue connector.
- NOTE:** If you purchased an optional graphics card, this connector will be covered by a cap. Connect your monitor to the connector on the graphics card. Do not remove the cap.
- NOTE:** If you are using a graphics card that supports dual monitors, use the y-cable that came with your computer.
- 9 serial connector Connect a serial device, such as a handheld device, to the serial port. The default designations are COM1 for serial connector 1 and COM2 for serial connector 2.
- For more information, see "System Setup Options" in the *User's Guide*.

Removing the Computer Cover



CAUTION: Before you begin any of the procedures in this section, follow the safety instructions located in the *Product Information Guide*.



CAUTION: To guard against electrical shock, always unplug your computer from the electrical outlet before removing the computer cover.

- 1 Follow the procedures in "Before You Begin" on page 13.
- 2 Lay the computer on its side as shown in the illustration.
- 3 Locate the cover release latch shown in the illustration. Then, slide the release latch back as you lift the cover.
- 4 Grip the sides of the computer cover and pivot the cover up using the hinge tabs as leverage points.
- 5 Remove the cover from the hinge tabs and set it aside on a soft nonabrasive surface.



CAUTION: Graphics card heat sinks can become very hot during normal operation. Ensure that a graphics card heat sink has had sufficient time to cool before you touch it.

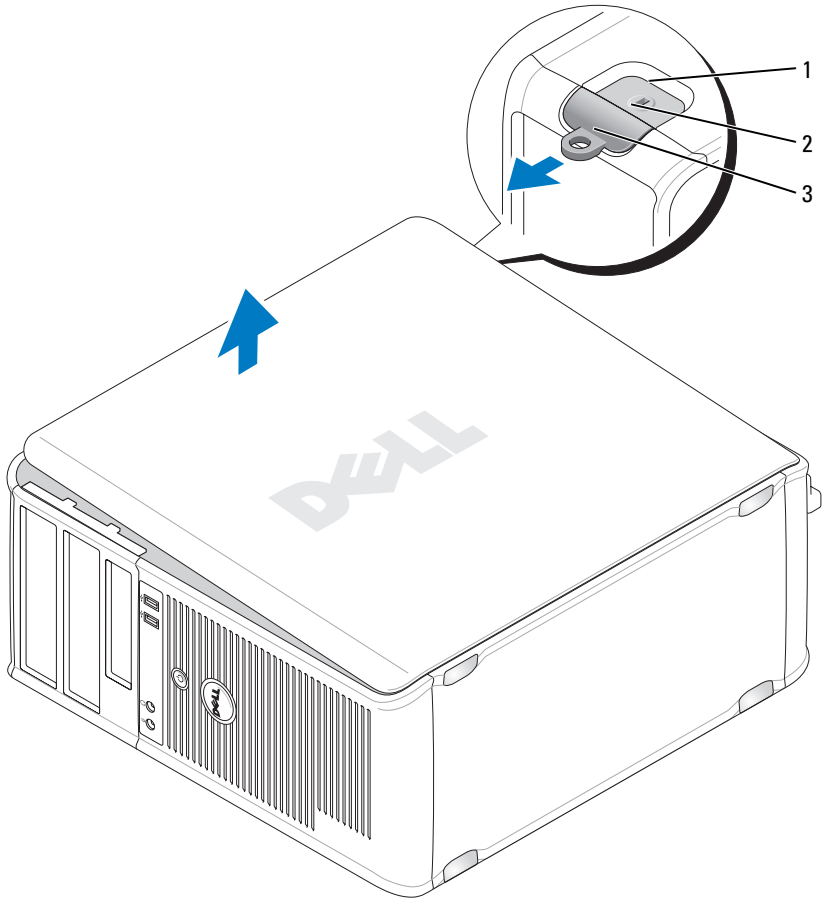

- 1 security cable slot
- 3 padlock ring

- 2 cover release latch

Inside Your Computer

⚠ CAUTION: Before you begin any of the procedures in this section, follow the safety instructions located in the *Product Information Guide*.

⚠ CAUTION: To avoid electrical shock, always unplug your computer from the electrical outlet before removing the computer cover.

➡ NOTICE: Be careful when opening the computer cover to ensure that you do not accidentally disconnect cables from the system board.

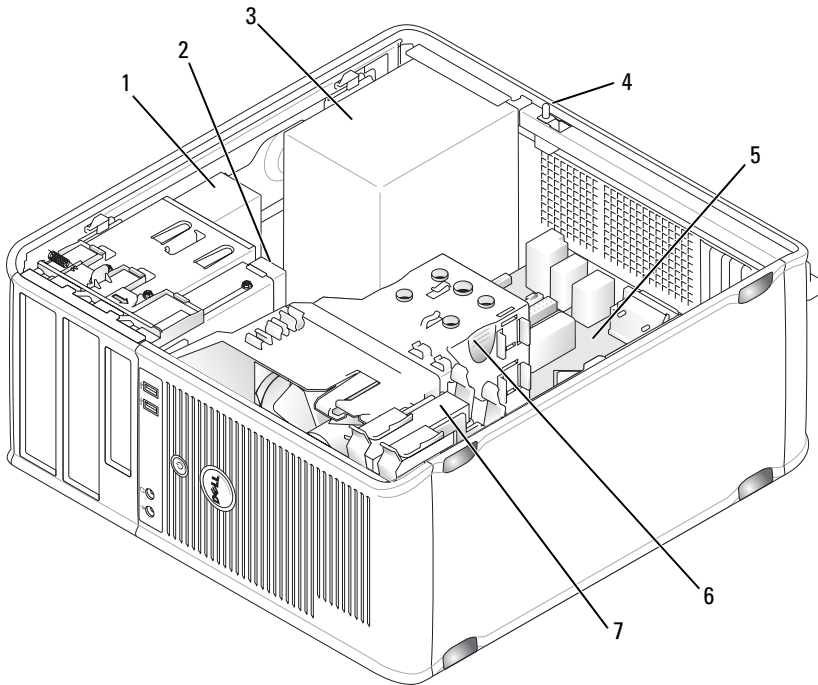

- 1 optical drive
- 3 power supply
- 5 system board
- 7 hard drive

- 2 disk drive
- 4 optional chassis-intrusion switch
- 6 heat sink assembly

System Board Components

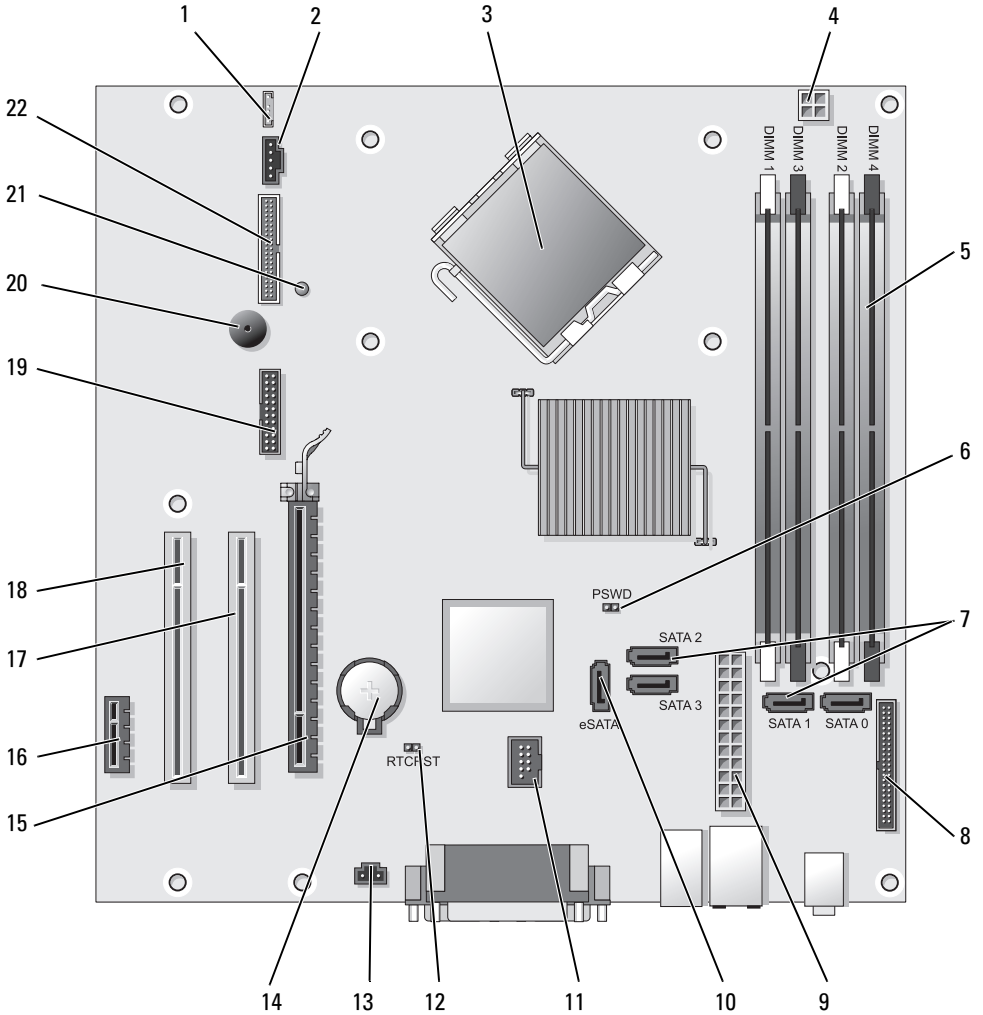



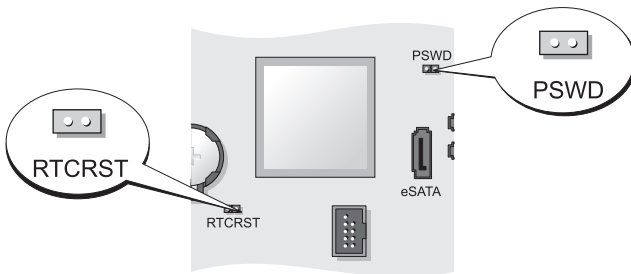

- | | | | |
|----|---|----|---------------------------------------|
| 1 | speaker connector (INT_SPKR) | 12 | RTC reset jumper (RTCST) |
| 2 | fan (FAN_CPU) | 13 | intrusion switch connector (INTRUDER) |
| 3 | processor connector (CPU) | 14 | battery socket (BATTERY) |
| 4 | processor power connector (12VPOWER) | 15 | PCI Express x16 connector (SLOT1) |
| 5 | memory module connectors (DIMM_1, DIMM_2, DIMM_3, DIMM_4) | 16 | PCI Express x1 connector (SLOT4) |
| 6 | password jumper (PSWD) | 17 | PCI connector (SLOT2) |
| 7 | SATA drive connectors (SATA0, SATA1, SATA2, SATA3) | 18 | PCI connector (SLOT3) |
| 8 | front-panel connector (FRONTPANEL) | 19 | serial connector (SERIAL2) |
| 9 | power connector (POWER) | 20 | system board speaker (BEEP) |
| 10 | external SATA connector (eSATA) | 21 | aux power LED (AUX_LED) |
| 11 | internal USB (INT_USB) | 22 | floppy connector (DSKT) |

Jumper Settings



Jumper	Setting	Description
PSWD		Password features are enabled (default setting).
		Password features are disabled.

Jumper	Setting	Description
RTCRAST		The real-time clock has not been reset.
		The real-time clock is being reset (jumped temporarily).

 *jumped*  *unjumpered*

Desktop Computer

System Views

Front View

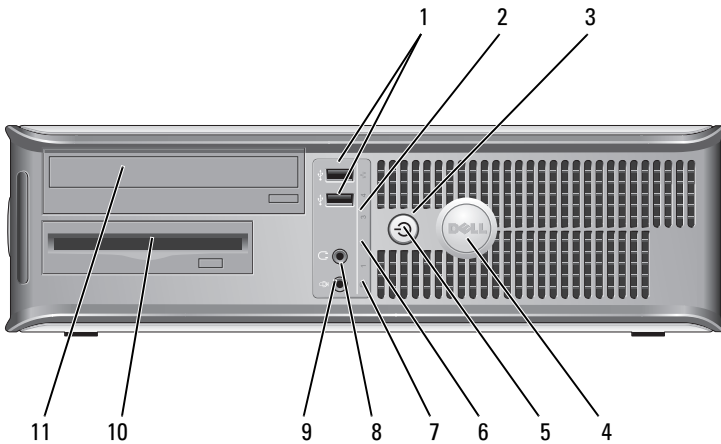



- 1** USB 2.0 connectors (2)

Use the front USB connectors for devices that you connect occasionally, such as joysticks or cameras, or for bootable USB devices (see "System Setup" in the *User's Guide* for more information about booting to a USB device).

It is recommended that you use the back USB connectors for devices that typically remain connected, such as printers and keyboards.
- 2** LAN indicator light

This light indicates that a LAN (local area network) connection is established.

- 3 power button Press this button to turn on the computer.
-  **NOTICE:** To avoid losing data, do not turn off the computer by pressing the power button. Instead, perform an operating system shutdown. See "Turning Off Your Computer" in the *User's Guide* for more information.
-  **NOTICE:** If your operating system has ACPI enabled, when you press the power button the computer will perform an operating system shutdown.
- 4 Dell badge This badge can be rotated to match the orientation of your computer. To rotate, place fingers around the outside of the badge, press firmly, and turn the badge. You can also rotate the badge using the slot provided near the bottom of the badge.
- 5 power light The power light illuminates and blinks or remains solid to indicate different operating states:
- No light — The computer is turned off.
 - Steady green — The computer is in a normal operating state.
 - Blinking green — The computer is in a power-saving mode.
 - Blinking or solid amber — See "Power Problems" in the *User's Guide*.
- To exit from a power-saving mode, press the power button or use the keyboard or the mouse if it is configured as a wake device in the Windows Device Manager. For more information about sleep modes and exiting from a power-saving mode, see "Power Management for Windows XP and Vista" in the *User's Guide*.
- See "Diagnostic Lights" on page 66 for a description of light codes that can help you troubleshoot problems with your computer.
- 6 diagnostic lights Use the lights to help you troubleshoot a computer problem based on the diagnostic code. For more information, see "Diagnostic Lights" on page 66.
- 7 hard drive activity light This light flickers when the hard drive is being accessed.

- | | | |
|----|----------------------|---|
| 8 | headphone connector | Use the headphone connector to attach headphones and most kinds of speakers. |
| 9 | microphone connector | Use the microphone connector to attach a microphone. |
| 10 | 3.5-inch drive bay | Can contain an optional floppy drive, second hard drive, or optional media card reader. |
| 11 | 5.25-inch drive bay | Can contain an optical drive. Insert a CD or DVD (if supported) into this drive. |

Back View

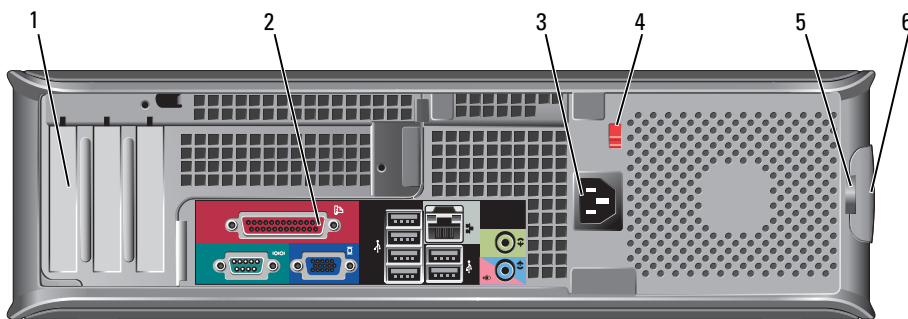

- | | | |
|---|-----------------------|--|
| 1 | card slots (3) | Access connectors for any installed PCI or PCI Express cards, PS/2 connector, eSATA connector, etc.
NOTE: The back view of the system will be different if a riser is installed. |
| 2 | back panel connectors | Plug serial, USB, and other devices into the appropriate connectors (see "Back Panel Connectors" on page 30). |
| 3 | power connector | Insert the power cable. |

- 4 voltage selection switch Your computer is equipped with a manual voltage selection switch. To help avoid damaging a computer with a manual voltage selection switch, set the switch for the voltage that most closely matches the AC power available in your location.
 -  **NOTICE:** In Japan, the voltage selection switch must be set to the 115-V position.

Also, ensure that your monitor and attached devices are electrically rated to operate with the AC power available in your location.
- 5 padlock ring Insert a padlock to lock the computer cover.
- 6 cover-release latch Allows you to open the computer cover.

Back Panel Connectors

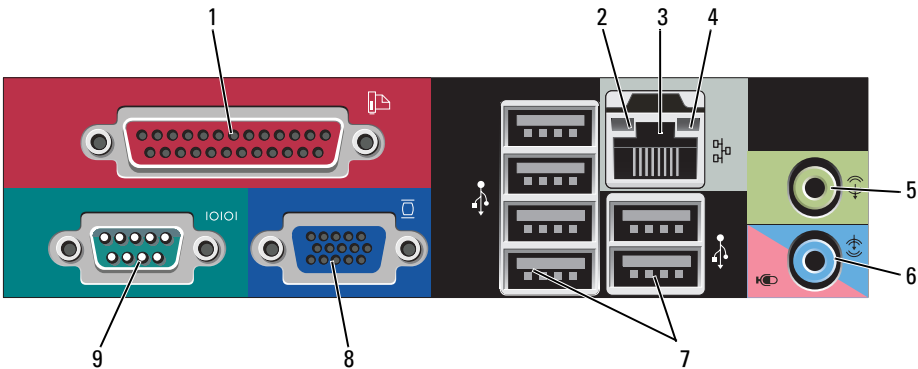

- 1 parallel connector Connect a parallel device, such as a printer, to the parallel connector. If you have a USB printer, plug it into a USB connector.
 - NOTE:** The integrated parallel connector is automatically disabled if the computer detects an installed card containing a parallel connector configured to the same address. For more information, see "System Setup Options" in the *User's Guide*.

- | | | |
|---|------------------------------|---|
| 2 | link integrity light | <ul style="list-style-type: none"> • Green — A good connection exists between a 10-Mbps network and the computer. • Orange — A good connection exists between a 100-Mbps network and the computer. • Yellow — A good connection exists between a 1-Gbps (or 1000-Mbps) network and the computer. • Off — The computer is not detecting a physical connection to the network. |
| 3 | network adapter connector | <p>To attach your computer to a network or broadband device, connect one end of a network cable to either a network jack or your network or broadband device. Connect the other end of the network cable to the network adapter connector on the back panel of your computer. A click indicates that the network cable has been securely attached.</p> <p>NOTE: Do not plug a telephone cable into the network connector.</p> <p>Remote management features require use of the onboard NIC.</p> <p>It is recommended that you use Category 5 wiring and connectors for your network. If you must use Category 3 wiring, force the network speed to 10 Mbps to ensure reliable operation.</p> |
| 4 | network activity light | Flashes a yellow light when the computer is transmitting or receiving network data. A high volume of network traffic may make this light appear to be in a steady "on" state. |
| 5 | line-out connector | Use the green line-out connector to attach headphones and most speakers with integrated amplifiers. |
| 6 | line-in/microphone connector | Use the blue and pink line-in/microphone connector to attach a record/playback device such as a cassette player, CD player, or VCR; or a personal computer microphone for voice or musical input into a sound or telephony program. |
| 7 | USB 2.0 connectors (6) | Use the back USB connectors for devices that typically remain connected, such as printers and keyboards. |

- 8 video connector Plug the cable from your VGA-compatible monitor into the blue connector.
- NOTE:** If you purchased an optional graphics card, this connector will be covered by a cap. Connect your monitor to the connector on the graphics card. Do not remove the cap.
- NOTE:** If you are using a graphics card that supports dual monitors, use the y-cable that came with your computer.
- 9 serial connector Connect a serial device, such as a handheld device, to the serial port. The default designations are COM1 for serial connector 1 and COM2 for serial connector 2.
- For more information, see "System Setup Options" in the *User's Guide*.

Removing the Computer Cover



CAUTION: Before you begin any of the procedures in this section, follow the safety instructions in the *Product Information Guide*.



CAUTION: To guard against electrical shock, always unplug your computer from the electrical outlet before removing the computer cover.

- 1 Follow the procedures in "Before You Begin" on page 13.
- 2 If you have installed a padlock through the padlock ring on the back panel, remove the padlock.
- 3 Locate the cover release latch shown in the illustration. Then, slide the release latch back as you lift the cover.
- 4 Grip the sides of the computer cover and pivot the cover up using the hinge tabs as leverage points.
- 5 Remove the cover from the hinge tabs and set it aside on a soft nonabrasive surface.



CAUTION: Graphics card heat sinks can become very hot during normal operation. Ensure that a graphics card heat sink has had sufficient time to cool before you touch it.

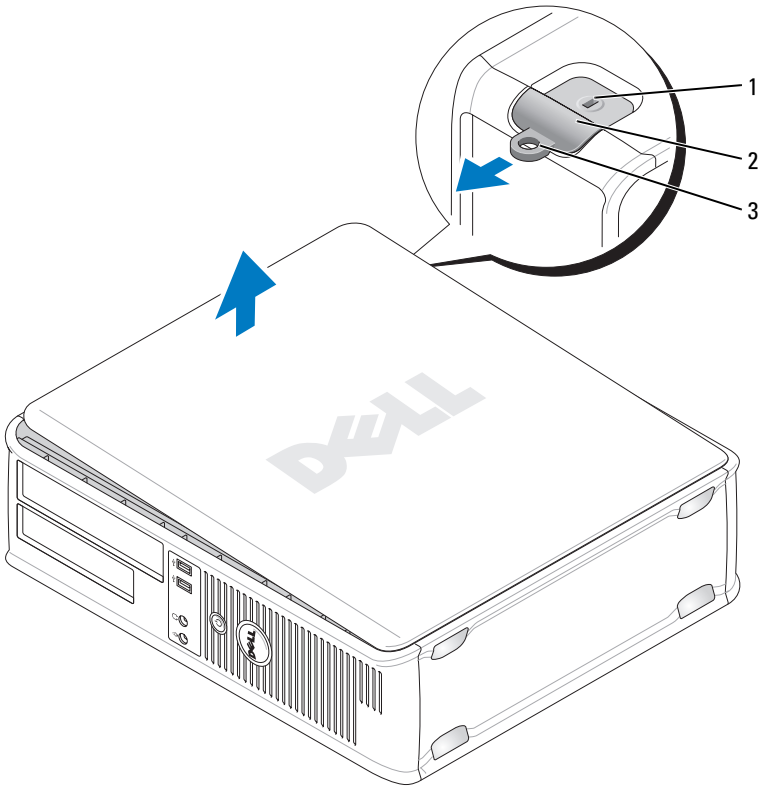

1 security cable slot

2 cover release latch

3 padlock ring

Inside Your Computer



CAUTION: Before you begin any of the procedures in this section, follow the safety instructions in the *Product Information Guide*.



CAUTION: To avoid electrical shock, always unplug your computer from the electrical outlet before removing the computer cover.



NOTICE: Be careful when opening the computer cover to ensure that you do not accidentally disconnect cables from the system board.

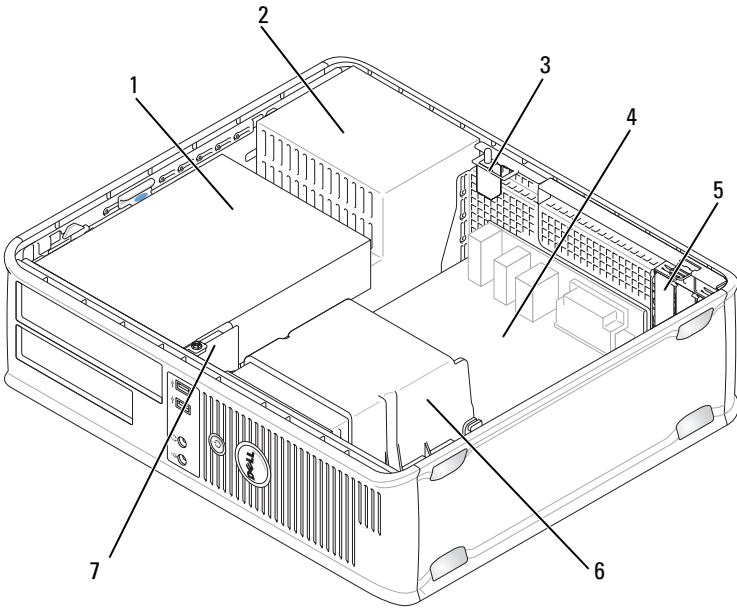

- | | | | |
|---|--|---|--------------------|
| 1 | drive bays (media card reader or floppy drive, optical drive and hard drive) | 2 | power supply |
| 3 | optional chassis-intrusion switch | 4 | system board |
| 5 | card slots | 6 | heat sink assembly |
| 7 | front I/O panel | | |

System Board Components

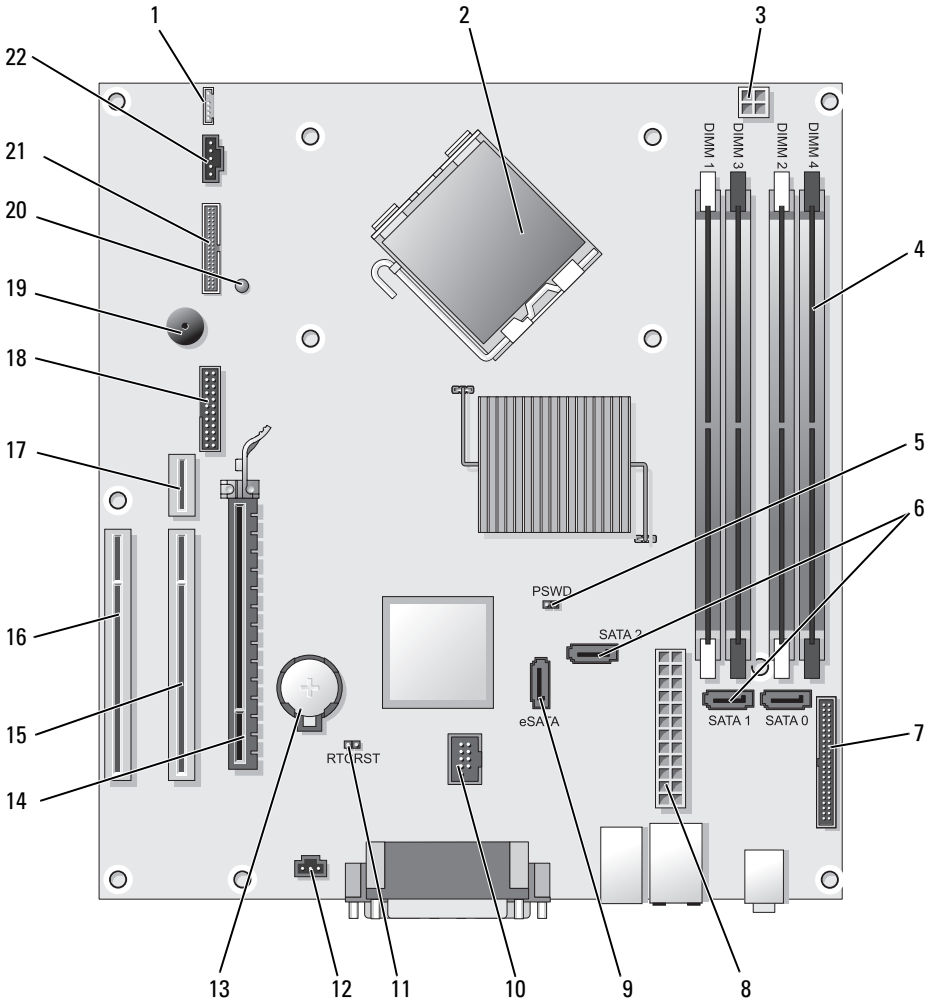



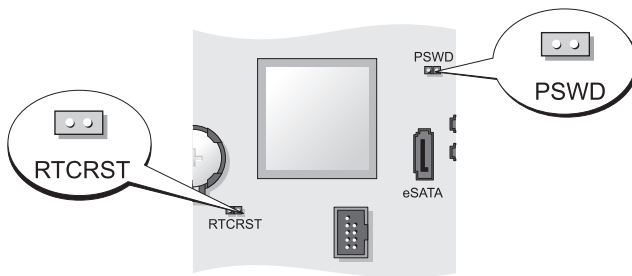

- | | | | |
|----|---|----|--|
| 1 | internal speaker (INT_SPKR) | 12 | intrusion switch connector (INTRUDER) |
| 2 | processor connector (CPU) | 13 | battery socket (BATTERY) |
| 3 | processor power connector (12VPOWER) | 14 | PCI Express x16 connector (SLOT1) |
| 4 | memory module connectors (DIMM_1, DIMM_2, DIMM_3, DIMM_4) | 15 | PCI connector (SLOT2) |
| 5 | password jumper (PSWD) | 16 | PCI connector (SLOT3) |
| 6 | SATA connectors (SATA0, SATA1, SATA2) | 17 | riser connector (uses PCI-E port/SLOT1 and PCI port/SLOT2) |
| 7 | front-panel connector (FRONTPANEL) | 18 | serial connector (SERIAL2) |
| 8 | power connector (POWER) | 19 | system board speaker (BEEP) |
| 9 | external SATA connector (eSATA) | 20 | aux power LED (AUX_LED) |
| 10 | internal USB (INT_USB) | 21 | floppy connector (DSKT) |
| 11 | RTC reset jumper (RTCRST) | 22 | fan connector (FAN_CPU) |

Jumper Settings



Jumper	Setting	Description
PSWD		Password features are enabled (default setting).
		Password features are disabled.

Jumper	Setting	Description
RTCRAST		The real-time clock has not been reset.
		The real-time clock is being reset (jumpered temporarily).

 *jumpered*  *unjumpered*

Small Form Factor Computer

System Views

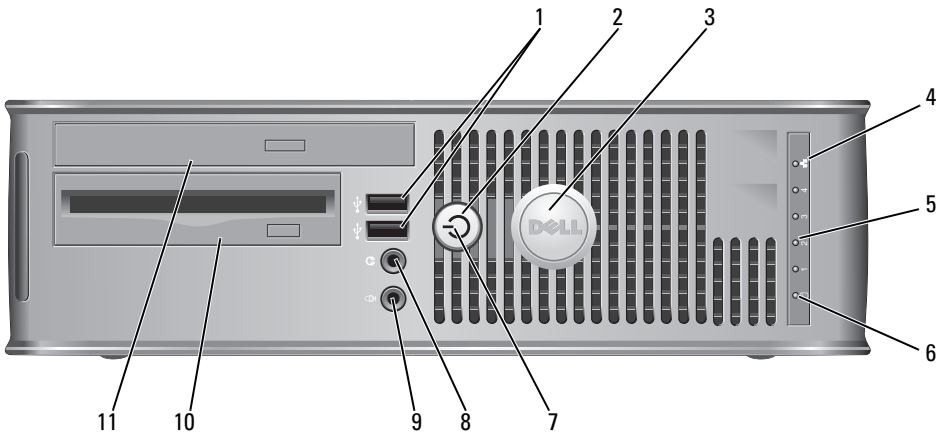

Front View



- 1 USB 2.0 connectors (2)

Use the front USB connectors for devices that you connect occasionally, such as joysticks or cameras, or for bootable USB devices (see "System Setup" in the *User's Guide* for more information about booting to a USB device).

It is recommended that you use the back USB connectors for devices that typically remain connected, such as printers and keyboards.

- | | | |
|---|---------------------------|---|
| 2 | power button | <p>Press to turn on the computer.</p> <p> NOTICE: To avoid losing data, do not turn off the computer by pressing the power button. Instead, perform an operating system shutdown. See "Turning Off Your Computer" on page 13 for more information.</p> <p> NOTICE: If your operating system has ACPI enabled, when you press the power button the computer will perform an operating system shutdown.</p> |
| 3 | Dell badge | <p>Can be rotated to match the orientation of your computer. To rotate, place fingers around the outside of the badge, press firmly, and turn the badge. You can also rotate the badge using the slot provided near the bottom of the badge.</p> |
| 4 | LAN indicator light | <p>Indicates that a LAN (local area network) connection is established.</p> |
| 5 | diagnostic lights | <p>Use the lights to help you troubleshoot a computer problem based on the diagnostic code. For more information, see "Diagnostic Lights" on page 66.</p> |
| 6 | hard drive activity light | <p>This light flickers when the hard drive is being accessed.</p> |

- 7 power light The power light illuminates and blinks or remains solid to indicate different operating states:
- No light — The computer is turned off.
 - Steady green — The computer is in a normal operating state.
 - Blinking green — The computer is in a power-saving mode.
 - Blinking or solid amber — See "Power Problems" in the *User's Guide*.
- To exit from a power-saving mode, press the power button or use the keyboard or the mouse if it is configured as a wake device in the Windows Device Manager. For more information about sleep modes and exiting from a power-saving mode, see "Power Management for Windows XP and Vista" in the *User's Guide*.
- See "Dell Diagnostics" on page 61 for a description of light codes that can help you troubleshoot problems with your computer.
- 8 headphone connector Use the headphone connector to attach headphones and most kinds of speakers.
- 9 microphone connector Use the microphone connector to attach a microphone.
- 10 3.5-inch drive bay Can contain an optional slimline floppy drive or optional media card reader.
- 11 5.25-inch drive bay Can contain a slimline optical drive. Insert a CD or DVD (if supported) into this drive.

Back View

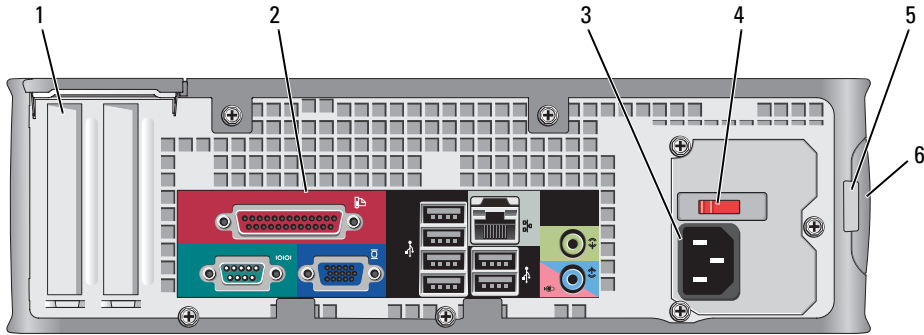

- 1 card slots (2) Access connectors for any installed PCI cards, PCI Express cards, PS/2, eSATA, and so on.
- 2 back panel connectors Plug serial, USB, and other devices into the appropriate connectors (see "Back Panel Connectors" on page 41).
- 3 power connector Insert the power cable.
- 4 voltage selection switch Your computer is equipped with a manual voltage-selection switch. To help avoid damaging a computer with a manual voltage selection switch, set the switch for the voltage that most closely matches the AC power available in your location.

 **NOTICE:** In Japan, the voltage selection switch must be set to the 115-V position.

Also, ensure that your monitor and attached devices are electrically rated to operate with the AC power available in your location.

- 5 padlock ring Insert a padlock to lock the computer cover.
- 6 cover release latch Allows you to open the computer cover.

Back Panel Connectors

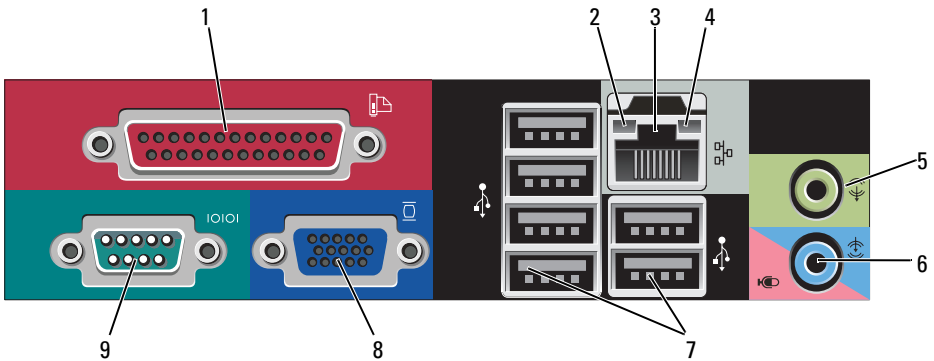

- 1 parallel connector Connect a parallel device, such as a printer, to the parallel connector. If you have a USB printer, plug it into a USB connector.

NOTE: The integrated parallel connector is automatically disabled if the computer detects an installed card containing a parallel connector configured to the same address. For more information, see "System Setup Options" in the *User's Guide*.

- 2 link integrity light
- Green — A good connection exists between a 10-Mbps network and the computer.
 - Orange — A good connection exists between a 100-Mbps network and the computer.
 - Yellow — A good connection exists between a 1-Gbps (or 1000-Mbps) network and the computer.
 - Off — The computer is not detecting a physical connection to the network.

- | | | |
|---|------------------------------|---|
| 3 | network adapter connector | <p>To attach your computer to a network or broadband device, connect one end of a network cable to either a network jack or your network or broadband device. Connect the other end of the network cable to the network adapter connector on the back panel of your computer. A click indicates that the network cable has been securely attached.</p> <p>NOTE: Do not plug a telephone cable into the network connector.</p> <p>Remote management features require use of the onboard NIC.</p> <p>It is recommended that you use Category 5 wiring and connectors for your network. If you must use Category 3 wiring, force the network speed to 10 Mbps to ensure reliable operation.</p> |
| 4 | network activity light | Flashes a yellow light when the computer is transmitting or receiving network data. A high volume of network traffic may make this light appear to be in a steady "on" state. |
| 5 | line-out connector | Use the green line-out connector (available on computers with integrated sound) to attach headphones and most speakers with integrated amplifiers. |
| 6 | line-in/microphone connector | Use the blue and pink line-in/microphone connector (available on computers with integrated sound) to attach a record/playback device such as a cassette player, CD player, or VCR; or a personal computer microphone for voice or musical input into a sound or telephony program. |
| 7 | USB 2.0 connectors (6) | Use the back USB connectors for devices that typically remain connected, such as printers and keyboards. |

- 8 video connector Plug the cable from your VGA-compatible monitor into the blue connector.
- NOTE:** If you purchased an optional graphics card, this connector will be covered by a cap. Connect your monitor to the connector on the graphics card. Do not remove the cap.
- NOTE:** If you are using a graphics card that supports dual monitors, use the y-cable that came with your computer.
- 9 serial connector Connect a serial device, such as a handheld device, to the serial port.
- For more information, see "System Setup Options" in the *User's Guide*.

Removing the Computer Cover



CAUTION: Before you begin any of the procedures in this section, follow the safety instructions in the *Product Information Guide*.



CAUTION: To guard against electrical shock, always unplug your computer from the electrical outlet before removing the computer cover.

- 1 Follow the procedures in "Before You Begin" on page 13.
- 2 If you have installed a padlock through the padlock ring on the back panel, remove the padlock.
- 3 Locate the cover release latch shown in the illustration. Then, slide the release latch back as you lift the cover.
- 4 Grip the sides of the computer cover and pivot the cover up using the bottom hinges as leverage points.
- 5 Remove the cover from the hinge tabs and set it aside on a soft nonabrasive surface.



CAUTION: Graphics card heat sinks can become very hot during normal operation. Ensure that a graphics card heat sink has had sufficient time to cool before you touch it.

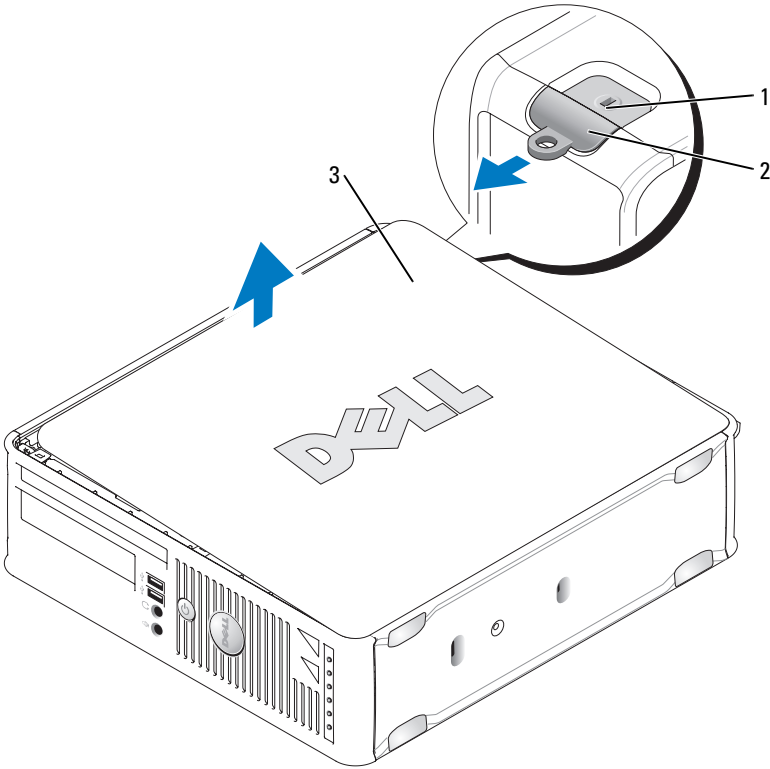

1 security cable slot

2 cover release latch

3 computer cover

Inside Your Computer

⚠ CAUTION: Before you begin any of the procedures in this section, follow the safety instructions in the *Product Information Guide*.

⚠ CAUTION: To avoid electrical shock, always unplug your computer from the electrical outlet before removing the computer cover.

➡ NOTICE: Be careful when opening the computer cover to ensure that you do not accidentally disconnect cables from the system board.

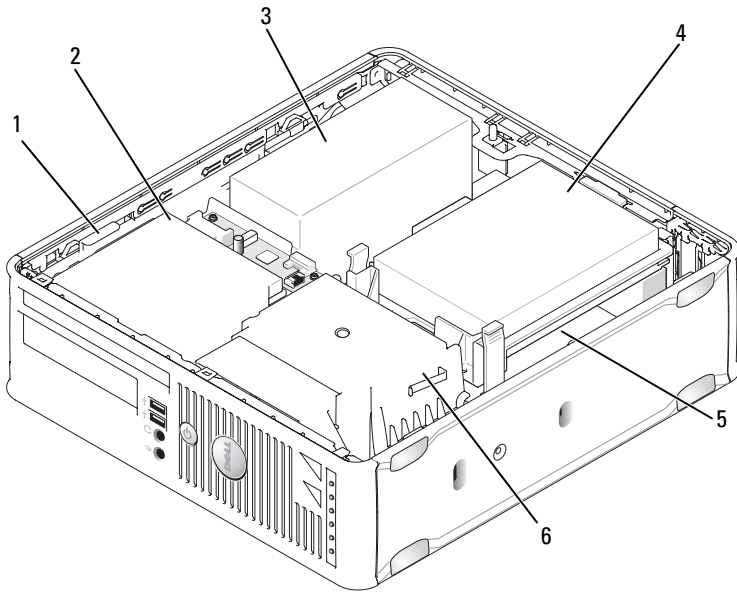

- | | | | |
|---|---------------------|---|--------------------|
| 1 | drive-release latch | 2 | optical drive |
| 3 | power supply | 4 | hard drive |
| 5 | system board | 6 | heat sink assembly |

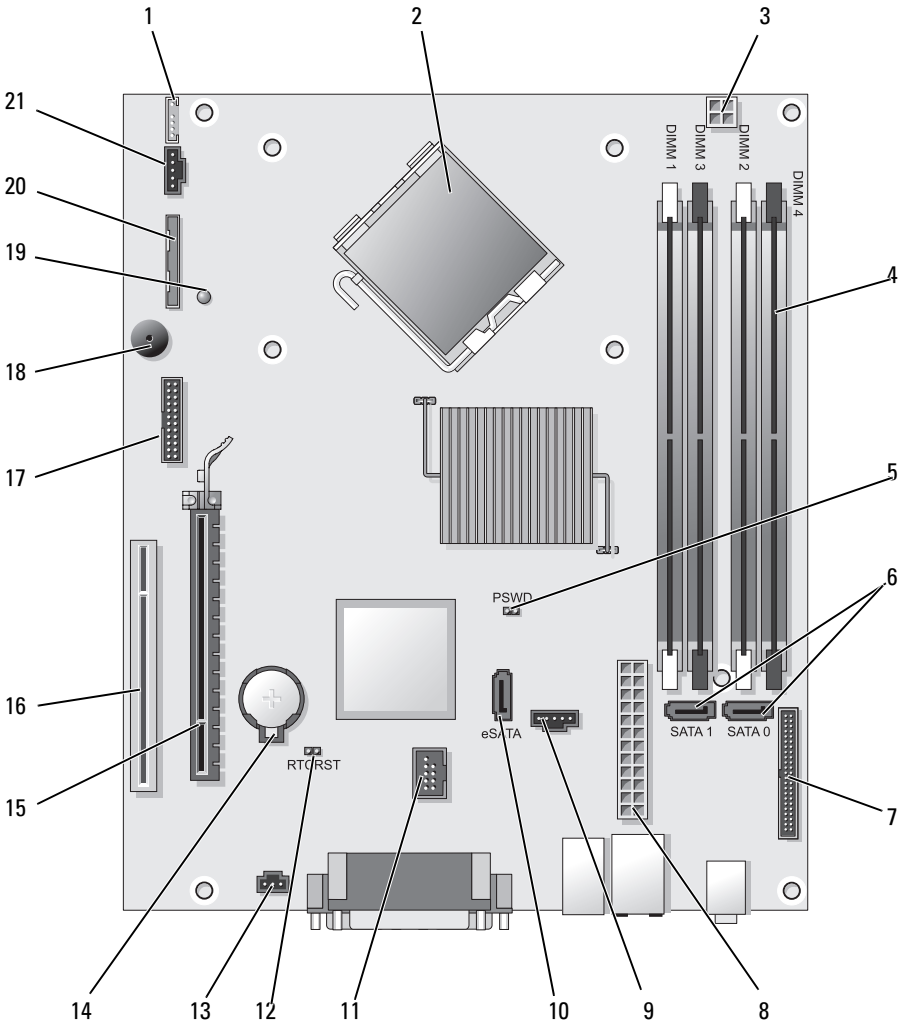

System Board Components





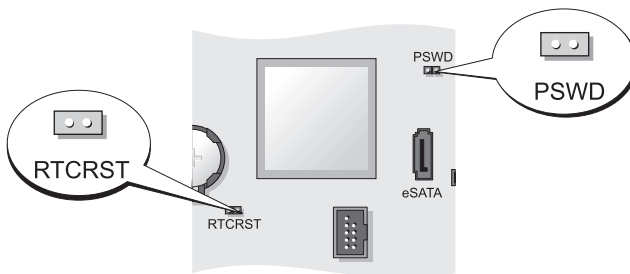

- | | | | |
|----|---|----|---------------------------------------|
| 1 | internal speaker connector (INT_SPKR) | 12 | RTC reset jumper (RTCRST) |
| 2 | processor connector (CPU) | 13 | intrusion switch connector (INTRUDER) |
| 3 | processor power connector (12VPOWER) | 14 | battery socket (BATTERY) |
| 4 | memory module connectors (DIMM_1, DIMM_2, DIMM_3, DIMM_4) | 15 | PCI Express x16 connector (SLOT1) |
| 5 | password jumper (PSWD) | 16 | PCI connector (SLOT2) |
| 6 | SATA connectors (SATA0, SATA1) | 17 | serial connector (SERIAL2) |
| 7 | front-panel connector (FRONTPANEL) | 18 | system board speaker (BEEP) |
| 8 | power connector (POWER) | 19 | aux power LED (AUX_LED) |
| 9 | fan connector (FAN_HDD) | 20 | floppy drive connector (DSKT) |
| 10 | eSATA connector (eSATA) | 21 | fan connector (FAN_CPU) |
| 11 | internal USB connector (INT_USB) | | |

Jumper Settings





Jumper	Setting	Description
PSWD		Password features are enabled (default setting).
		Password features are disabled.

Jumper	Setting	Description
RTCIRST		The real-time clock has not been reset.
		The real-time clock is being reset (jumped temporarily).

 *jumped*  *unjumpered*

Ultra Small Form Factor Computer

System Views

-  **NOTICE:** Do not place your monitor on the computer. Use a monitor stand.
-  **NOTICE:** When setting up your computer, secure all cables toward the back of your work area to prevent the cables from being pulled, tangled, or stepped on.
-  **NOTE:** If you want to orient your computer under a desk top or on a wall surface, use the optional wall-mount bracket. To order this bracket, contact Dell (see "Contacting Dell" in the *User's Guide*).



Front View

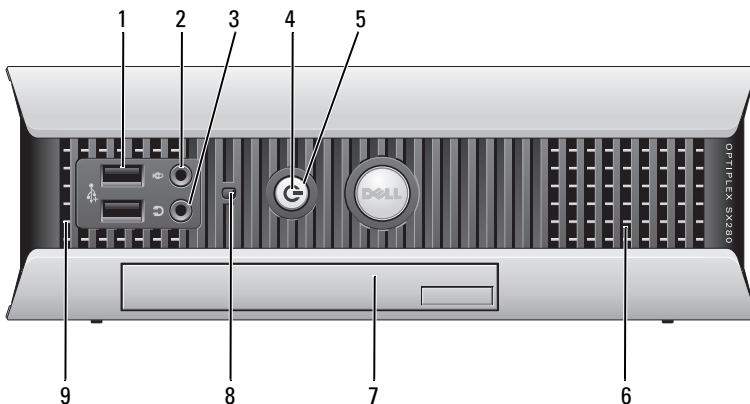

- 1 USB connectors (2) Use the front USB connectors for devices that you connect occasionally, such as joysticks or cameras, or for bootable USB devices (see "System Setup" in the *User's Guide* for more information about booting to a USB device).
It is recommended that you use the back USB connectors for devices that typically remain connected, such as printers and keyboards.
- 2 microphone connector Use the microphone connector to attach a microphone.
- 3 headphone connector Use the headphone connector to attach headphones and most kinds of speakers.
- 4 power light The power light illuminates and blinks or remains solid to indicate different states:
- No light — The computer is turned off.
 - Steady green — The computer is in a normal operating state.
 - Blinking green — The computer is in a power-saving mode.
 - Blinking or solid yellow — See "Power Problems" in the *User's Guide*.
- To exit from a power-saving mode, press the power button or use the keyboard or the mouse if it is configured as a wake device in the Windows Device Manager. For more information about sleep modes and exiting from a power-saving mode, see "Power Management for Windows XP and Vista" in the *User's Guide*.
See "System Lights" on page 65 for a description of light codes that can help you troubleshoot problems with your computer.
- 5 power button Press this button to turn on the computer.
-  **NOTICE:** To avoid losing data, do not turn off the computer by pressing the power button. See "Turning Off Your Computer" on page 13 for more information
- 6 vents The vents help prevent your computer from overheating. To ensure proper ventilation, do not block these cooling vents.
- 7 module bay Install a D-module optical drive, second hard drive, or floppy drive in the module bay.

- 8 hard drive access light The hard drive access light is on when the computer reads data from or writes data to the hard drive. The light might also be on when devices such as your CD player are operating.
- 9 vents The vents help prevent your computer from overheating. To ensure proper ventilation, do not block these cooling vents.

Side View

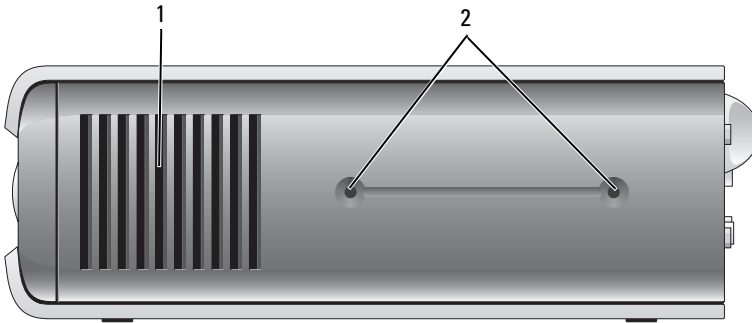

- 1 vents The vents located on each side of the computer help prevent your computer from overheating. To ensure proper ventilation, do not block these cooling vents.
- 2 mounting holes For mounting optional stand.

Back View

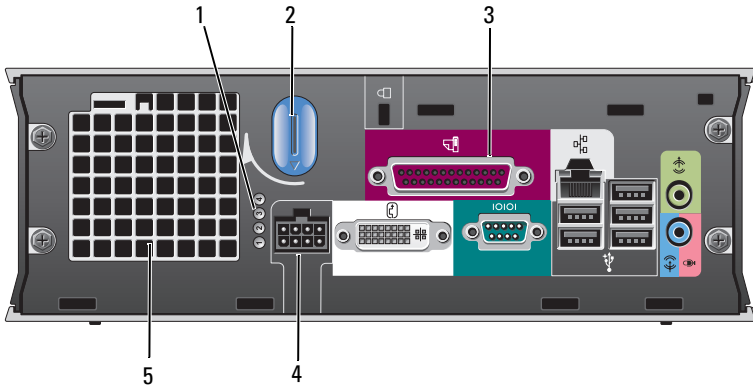

- | | | |
|---|-----------------------------|---|
| 1 | diagnostic lights | See "Diagnostic Lights" on page 66 for a description of light codes that can help you troubleshoot problems with your computer. |
| 2 | computer cover release knob | Rotate this knob in a clockwise direction to remove the cover. |
| 3 | back panel connectors | See "Back Panel Connectors" on page 52 for a description of the connectors for your computer. |
| 4 | power connector | Insert the AC power adapter plug. |
| 5 | vents | The vents help prevent your computer from overheating. To ensure proper ventilation, do not block these cooling vents. |

Back Panel Connectors

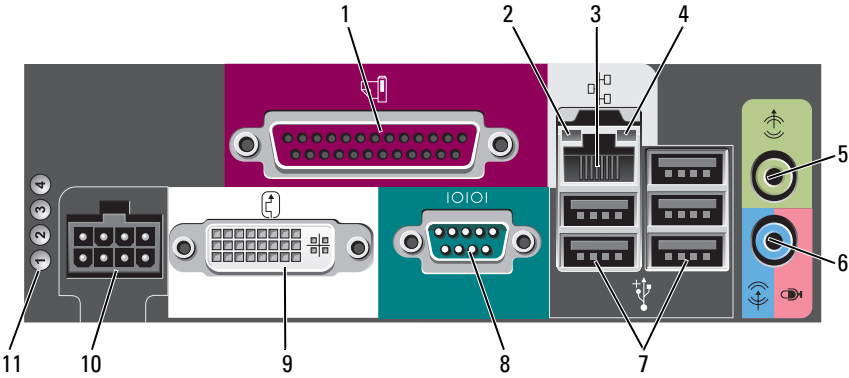

- | | | |
|---|----------------------|---|
| 1 | parallel connector | Connect a parallel device, such as a printer, to the parallel connector. If you have a USB printer, plug it into a USB connector. |
| 2 | link integrity light | <ul style="list-style-type: none"> • Green — A good connection exists between a 10-Mbps network and the computer. • Orange — A good connection exists between a 100-Mbps network and the computer. • Yellow — A good connection exists between a 1000-Mbps (1-Gbps) network and the computer. • Off — The computer is not detecting a physical connection to the network or the network controller is turned off in system setup. |

- | | | |
|---|-----------------|---|
| 3 | network adapter | To attach your computer to a network or broadband device, connect one end of a network cable to either a network jack or your network or broadband device. Connect the other end of the network cable to the network adapter connector on the back panel of your computer. A click indicates that the network cable has been securely attached. |
|---|-----------------|---|

NOTE: Do not plug a telephone cable into the network connector.

It is recommended that you use Category 5 wiring and connectors for your network. If you must use Category 3 wiring, force the network speed to 10 Mbps to ensure reliable operation.

- | | | |
|----|------------------------------|--|
| 4 | network activity light | The amber light flashes when the computer is transmitting or receiving network data. A high volume of network traffic may make this light appear to be in a steady "on" state. |
| 5 | line-out connector | Use the green line-out connector to attach an amplified speaker set. |
| 6 | line-in/microphone connector | Use the blue and pink line-in/microphone connector to attach a record/playback device such as a cassette player, CD player, or VCR.; or a personal computer microphone for voice or musical input into a sound or telephony program. |
| 7 | USB connectors (5) | Use the back USB connectors for devices that typically remain connected, such as printers and keyboards. |
| 8 | serial connector | Connect a serial device, such as a handheld device, to the serial connector. |
| 9 | video connector | If you have a DVI-compatible monitor, plug the cable from your monitor into the white DVI video connector on the back panel.

If you have a VGA monitor, see "Connecting a VGA Monitor" on page 53. |
| 10 | power connector | Insert the AC power adapter plug. |
| 11 | diagnostic lights | See "Diagnostic Lights" on page 66 for a description of light codes that can help you troubleshoot problems with your computer. |

Connecting a VGA Monitor

If you have a VGA monitor, plug the adapter cable into the white DVI video connector on the back panel of your computer, and connect the monitor cable to the VGA connector on the adapter.

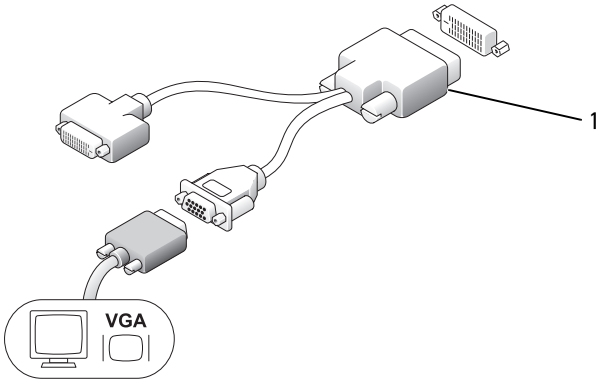

- 1 cable adapter
- 2 VGA connector
- 3 monitor cable

Connecting Two Monitors

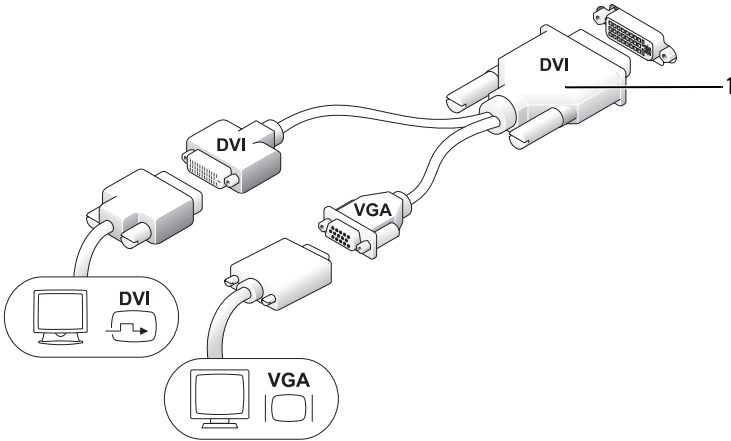



- 1 cable adapter

Use the cable adapter to connect a VGA monitor and a DVI monitor to the DVI-I connector on the back panel.

When you connect two monitors, the video driver will detect this connection and activate the multimonitor functionality.

Removing the Computer Cover

 **CAUTION:** Before you begin any of the procedures in this section, follow the safety instructions in the *Product Information Guide*.

 **NOTICE:** To prevent static damage to components inside your computer, discharge static electricity from your body before you touch any of your computer's electronic components. You can do so by touching an unpainted metal surface on the computer chassis.

- 1 Follow the procedures in "Before You Begin" on page 13.
- 2 Remove the computer cover (see "Removing the Computer Cover" on page 55).

 **NOTICE:** Before touching anything inside your computer, ground yourself by touching an unpainted metal surface. While you work, periodically touch an unpainted metal surface to dissipate any static electricity that could harm internal components.

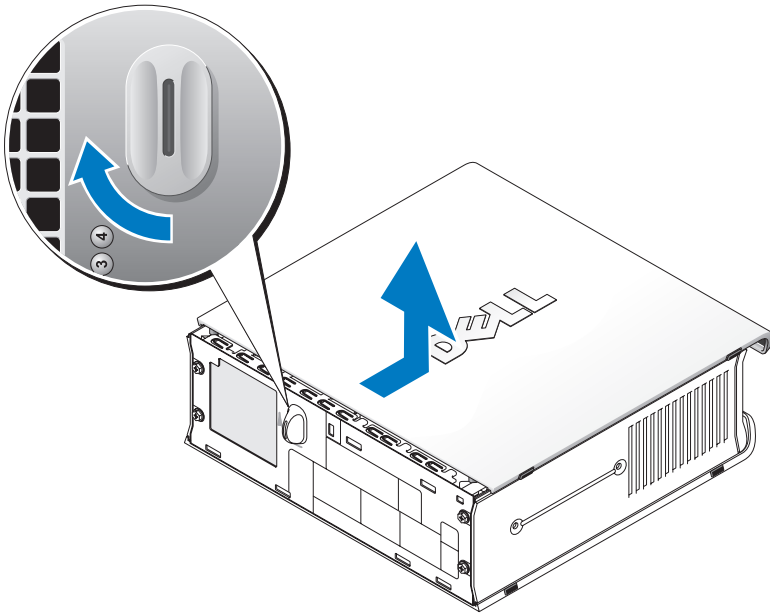

- 3 If applicable, remove the cable cover, (see "Cable Cover (Optional)" on page 57).
- 4 Remove the computer cover:
 - a Rotate the cover release knob in a clockwise direction, as shown in the illustration.
 - b Slide the computer cover forward by 1 cm (1/2 inch), or until it stops, and then raise the cover.

 **CAUTION:** Graphics card heat sinks can become very hot during normal operation. Ensure that a graphics card heat sink has had sufficient time to cool before you touch it.



1 release knob

Inside Your Computer

-  **CAUTION:** Before you begin any of the procedures in this section, follow the safety instructions in the *Product Information Guide*.
-  **CAUTION:** To avoid electrical shock, always unplug your computer from the AC power adapter before removing the cover.
-  **NOTICE:** To prevent static damage to components inside your computer, discharge static electricity from your body before you touch any of your computer's electronic components. You can do so by touching an unpainted metal surface on the computer chassis.

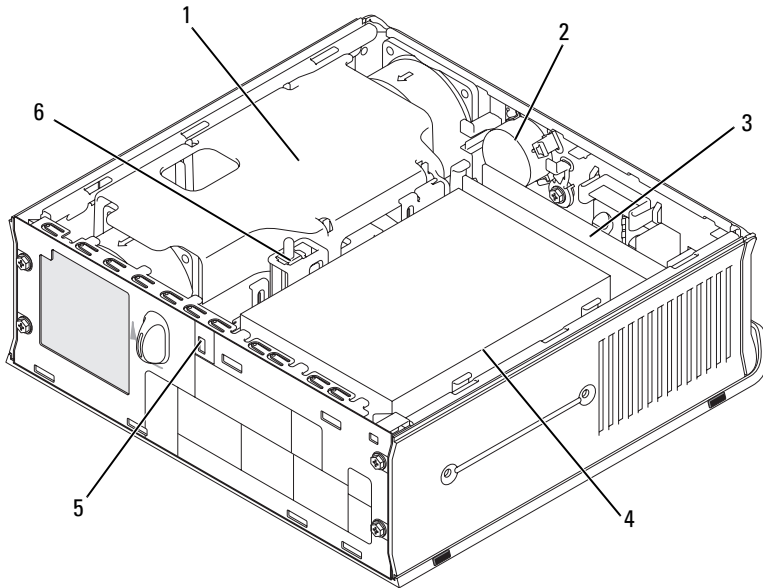

- | | | | |
|---|-------------------------------|---|--------------------------|
| 1 | fan shroud/heat sink assembly | 2 | speaker (optional) |
| 3 | memory modules (2) | 4 | hard drive |
| 5 | security cable slot | 6 | chassis intrusion switch |

Cable Cover (Optional)

Attaching the Cable Cover

- 1 Ensure that all external device cables are threaded through the hole in the cable cover.
- 2 Connect all device cables to the connectors on the back of the computer.
- 3 Hold the bottom of the cable cover so as to align the tabs with the slots on the computer's back panel.
- 4 Insert the tabs into the slots and slide the cover to align the ends of the cover with the ends of the chassis (see the illustration) until the cable cover is securely positioned.
- 5 Install a security device in the security cable slot (optional).

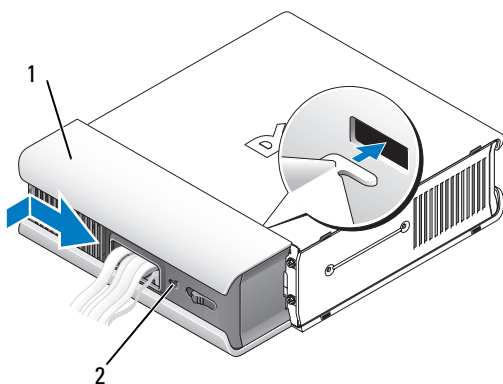

1 cable cover

2 security cable slot

Removing the Cable Cover

- 1 If a security device is installed in the security cable slot, remove the device.

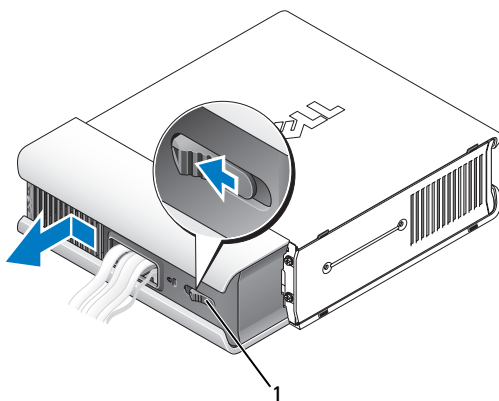

1 release button

- 2 Slide the release button, grasp the cable cover, and slide the cover sideways as shown until it stops, and then lift the cable cover up and away.

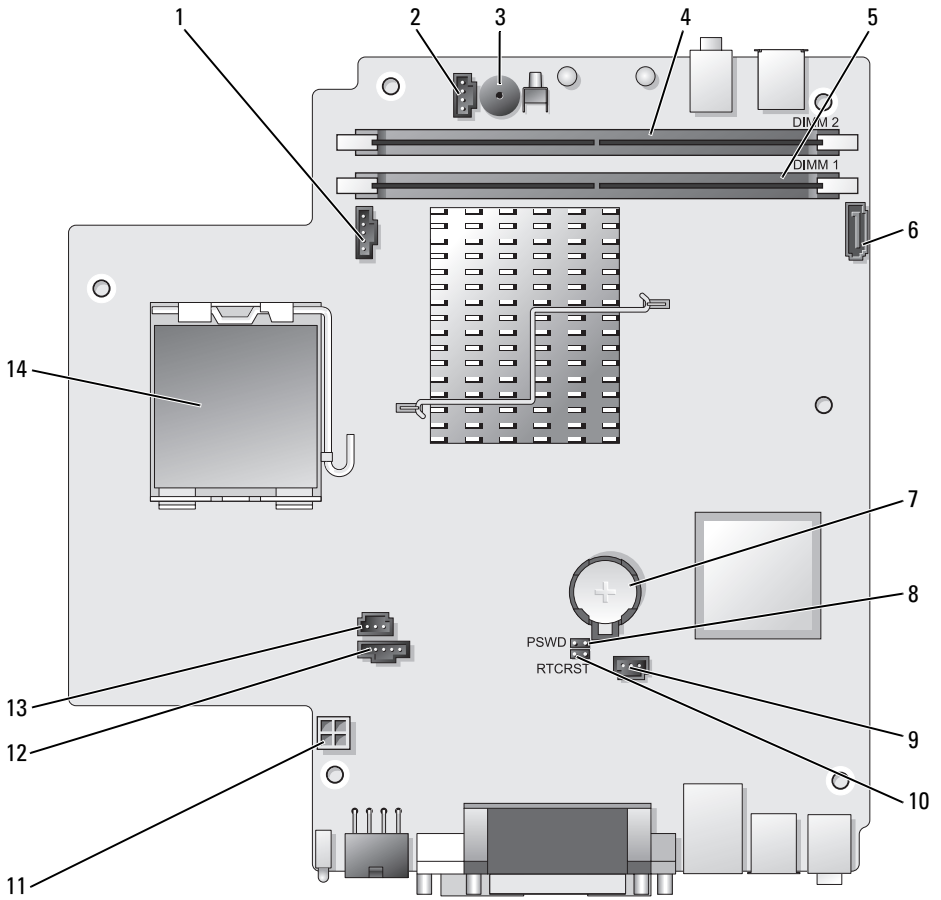

System Board Components





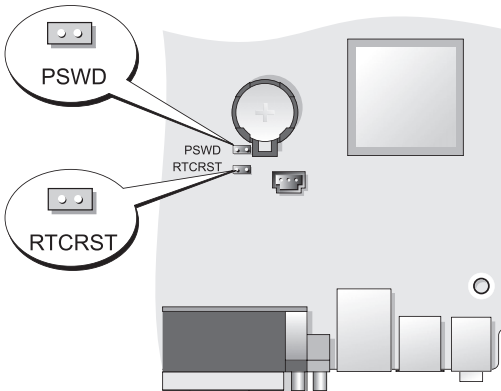

- 1 fan connector (FAN_FRONT)
- 2 internal speaker connector (INT_SPKR)
- 3 system board speaker (BEEP)
- 4 channel B memory connector (DIMM_2)
- 5 channel A memory connector (DIMM_1)
- 6 SATA data cable connector (SATA0)
- 7 battery (BATT)
- 8 password jumper (PSWD)
- 9 hard drive fan connector (FAN_HDD)
- 10 clear CMOS jumper (RTCST)
- 11 hard drive power connector (SATA_PWR)
- 12 fan connector (FAN_REAR)
- 13 intrusion switch connector (INTRUDER)
- 14 processor (CPU)

Jumper Settings



Jumper	Setting	Description
PSWD		Password features are enabled (default setting).
		Password features are disabled.

Jumper	Setting	Description
RTCST		The real-time clock has not been reset.
		The real-time clock is being reset (jumpered temporarily).

 *jumpered*  *unjumpered*

Solving Problems

Dell provides a number of tools to help you if your computer does not perform as expected. For the latest troubleshooting information available for your computer, see the Dell Support website at support.dell.com.

If computer problems occur that require help from Dell, write a detailed description of the error, beep codes, or diagnostics light patterns, record your Express Service Code and Service Tag below, and then contact Dell from the same location as your computer. For information on contacting Dell, see your online *User's Guide*.

For an example of the Express Service Code and Service Tag, see "Finding Information" in your computer *User's Guide*.

Express Service Code: _____

Service Tag: _____

Dell Diagnostics



CAUTION: Before you begin any of the procedures in this section, follow the safety instructions located in the *Product Information Guide*.

When to Use the Dell Diagnostics

If you experience a problem with your computer, perform the checks in this section and run the Dell Diagnostics before you contact Dell for technical assistance.

It is recommended that you print these procedures before you begin.



NOTICE: The Dell Diagnostics works only on Dell™ computers.

Enter system setup (see "Entering System Setup" in the *User's Guide*), review your computer's configuration information, and ensure that the device you want to test displays in system setup and is active.

Start the Dell Diagnostics from either your hard drive or from the *Drivers and Utilities media* (an optional CD). See "Starting the Dell Diagnostics From Your Hard Drive" on page 62 or "Starting the Dell Diagnostics From the Drivers and Utilities CD (Optional)" on page 63 for more information.

Starting the Dell Diagnostics From Your Hard Drive

The Dell Diagnostics is located on a hidden diagnostic utility partition on your hard drive.



NOTE: If your computer cannot display a screen image, contact Dell.

- 1 Shut down the computer. Turn on (or restart) your computer.
- 2 If the computer is connected to a docking device (docked), undock it. See the documentation that came with your docking device for instructions.
- 3 Connect the computer to an electrical outlet.
- 4 Turn on the computer. When the DELL™ logo appears, press <F12> immediately.



NOTE: If you see a message stating that no diagnostics utility partition has been found, run the Dell Diagnostics from your optional *Drivers and Utilities CD*. See "Using the Drivers and Utilities Media" on page 78 for more information about the optional *Drivers and Utilities CD*.

If you wait too long and the operating system logo appears, continue to wait until you see the Microsoft® Windows® desktop. Then shut down your computer and try again.

- 5 When the boot device list appears, highlight **DiagnosticsBoot to Utility Partition** and press <Enter>.
- 6 Press any key to choose a diagnostic option on your hard drive. The resulting menu displays:
 - Test Memory - this takes you to the MPMemory Diagnostic
 - Test System - takes you to the Dell Diagnostic Utility
 - Exit - exits Diagnostics
- 7 Select **Test System**.
- 8 When the Dell Diagnostics **Main Menu** appears, select the test you want to run (see "Dell Diagnostics Main Menu" on page 63).

Starting the Dell Diagnostics From the Drivers and Utilities CD (Optional)

- 1 Insert the *Drivers and Utilities* CD (optional).
- 2 Shut down and restart the computer.

When the DELL logo appears, press <F12> immediately.

If you wait too long and the Windows logo appears, continue to wait until you see the Windows desktop. Then shut down your computer and try again.



NOTE: The next steps change the boot sequence for one time only. On the next start-up, the computer boots according to the devices specified in system setup.

- 3 When the boot device list appears, highlight **SATA CD-ROM Device** and press <Enter>.
- 4 Select the **SATA CD-ROM Device** option from the CD boot menu.
- 5 Select the **Boot from CD-ROM** option from the menu that appears.
- 6 Type 1 to start the *Drivers and Utilities* CD menu.
- 7 Type 2 to start the Dell Diagnostics.
- 8 Select **Run the 32 Bit Dell Diagnostics** from the numbered list. If multiple versions are listed, select the version appropriate for your computer.
- 9 When the Dell Diagnostics **Main Menu** appears, select the test you want to run (see "Dell Diagnostics Main Menu" on page 63).

Dell Diagnostics Main Menu

- 1 After the Dell Diagnostics loads and the **Main Menu** screen appears, click the button for the option you want.

Option	Function
Express Test	Performs a quick test of devices. This test typically takes 10 to 20 minutes and requires no interaction on your part. Run Express Test first to increase the possibility of tracing the problem quickly.
Extended Test	Performs a thorough check of devices. This test typically takes an hour or more and requires you to answer questions periodically.

Option	Function
Custom Test	Tests a specific device. You can customize the tests you want to run.
Symptom Tree	Lists the most common symptoms encountered and allows you to select a test based on the symptom of the problem you are having.

- 2 If a problem is encountered during a test, a message appears with an error code and a description of the problem. Write down the error code and problem description and follow the instructions on the screen.

If you cannot resolve the error condition, contact Dell (see "Contacting Dell" in the *User's Guide*).



NOTE: The Service Tag for your computer is located at the top of each test screen. If you contact Dell, technical support will ask for your Service Tag. Your computer's Service Tag is listed in the **System Info** option in system setup. See "System Setup" in the *User's Guide* for more information.

- 3 If you run a test from the **Custom Test** or **Symptom Tree** option, click the applicable tab described in the following table for more information.

Tab	Function
Results	Displays the results of the test and any error conditions encountered.
Errors	Displays error conditions encountered, error codes, and the problem description.
Help	Describes the test and may indicate requirements for running the test.
Configuration	Displays your hardware configuration for the selected device. The Dell Diagnostics obtains configuration information for all devices from system setup, memory, and various internal tests, and it displays the information in the device list in the left pane of the screen. The device list may not display the names of all the components installed on your computer or all devices attached to your computer.
Parameters	Allows you to customize the test by changing the test settings.

- 4 When the tests are completed, if you are running the Dell Diagnostics from the *Drivers and Utilities CD*, remove the CD.
- 5 When the tests are complete, close the test screen to return to the **Main Menu** screen. To exit the Dell Diagnostics and restart the computer, close the **Main Menu** screen.

System Lights

Your power button light and hard drive light may indicate a computer problem.

Power Light	Problem Description	Suggested Resolution
Solid green	Power is on, and the computer is operating normally. On the desktop computer, a solid green light indicates a network connection.	No corrective action is required.
Blinking green	The computer is in a power-saving mode.	Press the power button, move the mouse, or press a key on the keyboard to wake the computer.
Blinks green several times and then turns off	A configuration error exists.	Check the diagnostic lights to see if the specific problem is identified (see "Diagnostic Lights" on page 66).
Solid yellow	The Dell Diagnostics is running a test, or a device on the system board may be faulty or incorrectly installed.	If the Dell Diagnostics is running, allow the testing to complete. If the computer does not boot, contact Dell for technical assistance (see "Contacting Dell" in the <i>User's Guide</i>).
Blinking yellow	A power supply or system board failure has occurred.	See "Power Problems" in the <i>User's Guide</i> .

Power Light	Problem Description	Suggested Resolution
Solid green and a beep code during POST	A problem was detected while the BIOS was executing.	See "Beep Codes" on page 70 for instructions on diagnosing the beep code. Also, check the diagnostic lights to see if the specific problem is identified (see "Diagnostic Lights" on page 66).
Solid green power light and no beep code and no video during POST	The monitor or the graphics card may be faulty or incorrectly installed.	Check the diagnostic lights to see if the specific problem is identified (see "Diagnostic Lights" on page 66). See "Video and Monitor Problems" in the <i>User's Guide</i> .
Solid green power light and no beep code but the computer locks up during POST	An integrated system board device may be faulty.	Check the diagnostic lights to see if the specific problem is identified (see "Diagnostic Lights" on page 66). If the problem is not identified, contact Dell for technical assistance (see "Contacting Dell" in the <i>User's Guide</i>).





Diagnostic Lights



 **CAUTION:** Before you begin any of the procedures in this section, follow the safety instructions in the *Product Information Guide*.

To help troubleshoot a problem, your computer has four lights labeled 1, 2, 3, and 4 on the front panel. When the computer starts normally, the lights flash before turning off. If the computer malfunctions, the sequence of the lights help to identify the problem.

 **NOTE:** After the computer completes POST, all four lights turn off before booting to the operating system.

Power Light	Problem Description	Suggested Resolution
①②③④	<p>The computer is in a normal <i>off</i> condition or a possible pre-BIOS failure has occurred.</p> <p>The diagnostic lights are not lit after the system successfully boots to the operating system.</p>	<ul style="list-style-type: none"> • Plug the computer into a working electrical outlet (see "Power Problems" in the <i>User's Guide</i>). • If the problem persists, contact Dell (see "Contacting Dell" in the <i>User's Guide</i>).
①②③④	<p>A possible processor failure has occurred.</p>	<ul style="list-style-type: none"> • Reseat the processor (see Processor information for your system). • If the problem persists, contact Dell (see "Contacting Dell" in the <i>User's Guide</i>).
①②③④	<p>Memory modules are detected, but a memory failure has occurred.</p>	<ul style="list-style-type: none"> • If two or more memory modules are installed, remove the modules (see "Removing Memory" in the <i>User's Guide</i>), then reinstall one module (see "Installing Memory" in the <i>User's Guide</i>) and restart the computer. If the computer starts normally, continue to install additional memory modules (one at a time) until you have identified a faulty module or reinstalled all modules without error. • If available, install working memory of the same type into your computer (see "Installing Memory" in the <i>User's Guide</i>). • If the problem persists, contact Dell (see "Contacting Dell" in the <i>User's Guide</i>).

Power Light	Problem Description	Suggested Resolution
	A possible graphics card failure has occurred.	<ul style="list-style-type: none"> • Reseat any installed graphics cards (see the "Cards" information for your system). • If available, install a working graphics card into your computer. • If the problem persists, contact Dell (see "Contacting Dell" in the <i>User's Guide</i>).
	A possible floppy drive or hard drive failure has occurred.	Reseat all power and data cables.
	A possible USB failure has occurred.	Reinstall all USB devices and check all cable connections.
	No memory modules are detected.	<ul style="list-style-type: none"> • If two or more memory modules are installed, remove the modules (see "Removing Memory" in the <i>User's Guide</i>), then reinstall one module (see "Installing Memory" in the <i>User's Guide</i>) and restart the computer. If the computer starts normally, continue to install additional memory modules (one at a time) until you have identified a faulty module or reinstalled all modules without error. • If available, install working memory of the same type into your computer (see "Installing Memory" in the <i>User's Guide</i>). • If the problem persists, contact Dell (see "Contacting Dell" in the <i>User's Guide</i>).

Power Light	Problem Description	Suggested Resolution
	Memory modules are detected, but a memory configuration or compatibility error has occurred.	<ul style="list-style-type: none"> • Ensure that no special requirements for memory module/connector placement exist (see "Memory" in the <i>User's Guide</i>). • Ensure that the memory you are using is supported by your computer (see the specifications for your system). • If the problem persists, contact Dell (see "Contacting Dell" in the <i>User's Guide</i>).
	A possible expansion card failure has occurred.	<ol style="list-style-type: none"> 1 Determine if a conflict exists by removing an expansion card (not a graphics card) and restarting the computer (see the "Cards" section for your system). 2 If the problem persists, reinstall the card you removed, then remove a different card and restart the computer. 3 Repeat this process for each expansion card installed. If the computer starts normally, troubleshoot the last card removed from the computer for resource conflicts (see "Resolving Software and Hardware Incompatibilities" on page 72). 4 If the problem persists, contact Dell (see "Contacting Dell" in the <i>User's Guide</i>).

Power Light	Problem Description	Suggested Resolution
	Another failure has occurred.	<ul style="list-style-type: none"> • Ensure that all hard drive and optical drive cables are properly connected to the system board (see "System Board Components" for your system). • If there is an error message on the screen identifying a problem with a device (such as the floppy drive or hard drive), check the device to make sure it is functioning properly. • If the operating system is attempting to boot from a device (such as the floppy drive or optical drive), check system setup (see "System Setup" in the <i>User's Guide</i>) to ensure the boot sequence is correct for the devices installed on your computer. • If the problem persists, contact Dell (see "Contacting Dell" in the <i>User's Guide</i>).

Beep Codes

Your computer might emit a series of beeps during start-up if the monitor cannot display errors or problems. This series of beeps, called a beep code, identifies a problem. For example, beep code 1-3-1 (one possible beep code) consists of one beep, a burst of three beeps, and then one beep. This beep code tells you that the computer encountered a memory problem.

Reseating the memory modules may correct the following beep code errors. If the problem persists, contact Dell (see "Contacting Dell" in the *User's Guide*) for instructions on obtaining technical assistance.

Code	Cause
1-3-1 through 2-4-4	Memory not being properly identified or used
4-3-1	Memory failure above address 0FFFFh

If you experience any of the following beep code errors, see "Contacting Dell" in the *User's Guide* for instructions on obtaining technical assistance.

Code	Cause
1-1-2	Microprocessor register failure
1-1-3	NVRAM read/write failure
1-1-4	ROM BIOS checksum failure
1-2-1	Programmable interval timer failure
1-2-2	DMA initialization failure
1-2-3	DMA page register read/write failure
1-3	Video Memory Test failure
1-3-1 through 2-4-4	Memory not being properly identified or used
3-1-1	Slave DMA register failure
3-1-2	Master DMA register failure
3-1-3	Master interrupt mask register failure
3-1-4	Slave interrupt mask register failure
3-2-2	Interrupt vector loading failure
3-2-4	Keyboard Controller Test failure
3-3-1	NVRAM power loss
3-3-2	Invalid NVRAM configuration
3-3-4	Video Memory Test failure
3-4-1	Screen initialization failure
3-4-2	Screen retrace failure
3-4-3	Search for video ROM failure

Code	Cause
4-2-1	No timer tick
4-2-2	Shutdown failure
4-2-3	Gate A20 failure
4-2-4	Unexpected interrupt in protected mode
4-3-1	Memory failure above address 0FFFFh
4-3-3	Timer-chip counter 2 failure
4-3-4	Time-of-day clock stopped
4-4-1	Serial or parallel port test failure
4-4-2	Failure to decompress code to shadowed memory
4-4-3	Math-coprocessor test failure
4-4-4	Cache test failure

Resolving Software and Hardware Incompatibilities

If a device is either not detected during the operating system setup or is detected but incorrectly configured, you can use the Hardware Troubleshooter to resolve the incompatibility.

To start the Hardware Troubleshooter:

Windows XP:

- 1 Click **Start** → **Help and Support**.
- 2 Type `hardware troubleshooter` in the search field and press <Enter> to start the search.
- 3 In the **Fix a Problem** section, click **Hardware Troubleshooter**.
- 4 In the **Hardware Troubleshooter** list, select the option that best describes the problem and click **Next** to follow the remaining troubleshooting steps.

Windows Vista:

- 1 Click the Windows Vista start button , and click **Help and Support**.
- 2 Type `hardware troubleshooter` in the search field and press <Enter> to start the search.
- 3 In the search results, select the option that best describes the problem and follow the remaining troubleshooting steps.

Restoring Your Operating System

You can restore your operating system in the following ways:

- System Restore returns your computer to an earlier operating state without affecting data files. Use System Restore as the first solution for restoring your operating system and preserving data files.
- Dell PC Restore by Symantec (available in Windows XP) and Dell Factory Image Restore (available in Windows Vista) returns your hard drive to the operating state it was in when you purchased the computer. Both permanently delete all data on the hard drive and remove any programs installed after you received the computer. Use Dell PC Restore or Dell Factory Image Restore only if System Restore did not resolve your operating system problem.
- If you received an *Operating System* disc with your computer, you can use it to restore your operating system. However, using the *Operating System* disc also deletes all data on the hard drive. Use the disc *only* if System Restore did not resolve your operating system problem.

Using Microsoft Windows System Restore

The Windows operating systems provide a System Restore option which allows you to return your computer to an earlier operating state (without affecting data files) if changes to the hardware, software, or other system settings have left the computer in an undesirable operating state. Any changes that System Restore makes to your computer are completely reversible.



NOTICE: Make regular backups of your data files. System Restore does not monitor your data files or recover them.



NOTE: The procedures in this document were written for the Windows default view, so they may not apply if you set your Dell™ computer to the Windows Classic view.



Starting System Restore

Windows XP:

 **NOTICE:** Before you restore the computer to an earlier operating state, save and close any open files and exit any open programs. Do not alter, open, or delete any files or programs until the system restoration is complete.

- 1 Click **Start**→ **All Programs**→ **Accessories**→ **System Tools**→ **System Restore**.
- 2 Click either **Restore my computer to an earlier time** or **Create a restore point**.
- 3 Click **Next** and follow the remaining on-screen prompts.

Windows Vista:

- 1 Click **Start** .
- 2 In the Start Search box, type **System Restore** and press <Enter>.
 **NOTE:** The **User Account Control** window may appear. If you are an administrator on the computer, click **Continue**; otherwise, contact your administrator to continue the desired action.
- 3 Click **Next** and follow the remaining prompts on the screen.

In the event that System Restore did not resolve the issue, you may undo the last system restore.

Undoing the Last System Restore

 **NOTICE:** Before you undo the last system restore, save and close all open files and exit any open programs. Do not alter, open, or delete any files or programs until the system restoration is complete.

Windows XP:

- 1 Click **Start**→ **All Programs**→ **Accessories**→ **System Tools**→ **System Restore**.
- 2 Click **Undo my last restoration** and click **Next**.

Windows Vista:

- 1 Click **Start** .
- 2 In the Start Search box, type **System Restore** and press <Enter>.
- 3 Click **Undo my last restoration** and click **Next**.

Enabling System Restore



NOTE: Windows Vista does not disable System Restore; regardless of low disk space. Therefore, the steps below apply only to Windows XP.

If you reinstall Windows XP with less than 200 MB of free hard-disk space available, System Restore is automatically disabled.

To see if System Restore is enabled:

- 1 Click **Start**→ **Control Panel**→ **Performance and Maintenance**→ **System**.
- 2 Click the **System Restore** tab and ensure that **Turn off System Restore** is unchecked.

Using Dell™ PC Restore and Dell Factory Image Restore



NOTICE: Using Dell PC Restore or Dell Factory Image Restore permanently deletes all data on the hard drive and removes any programs or drivers installed after you received your computer. If possible, back up the data before using these options. Use PC Restore or Dell Factory Image Restore only if System Restore did not resolve your operating system problem.



NOTE: Dell PC Restore by Symantec and Dell Factory Image Restore may not be available in certain countries or on certain computers.

Use Dell PC Restore (Windows XP) or Dell Factory Image Restore (Windows Vista) only as the last method to restore your operating system. These options restore your hard drive to the operating state it was in when you purchased the computer. Any programs or files added since you received your computer—including data files—are permanently deleted from the hard drive. Data files include documents, spreadsheets, e-mail messages, digital photos, music files, and so on. If possible, back up all data before using PC Restore or Factory Image Restore.

Windows XP: Dell PC Restore

Using PC Restore:

- 1 Turn on the computer.

During the boot process, a blue bar with www.dell.com appears at the top of the screen.

- 2 Immediately upon seeing the blue bar, press <Ctrl><F11>. If you do not press <Ctrl><F11> in time, let the computer finish starting, and then restart the computer again.

 **NOTICE:** If you do not want to proceed with PC Restore, click **Reboot**.

- 3 Click **Restore** and click **Confirm**.

The restore process takes approximately 6 to 10 minutes to complete.

- 4 When prompted, click **Finish** to reboot the computer.

 **NOTE:** Do not manually shut down the computer. Click **Finish** and let the computer completely reboot.

- 5 When prompted, click **Yes**.

The computer restarts. Because the computer is restored to its original operating state, the screens that appear, such as the End User License Agreement, are the same ones that appeared the first time the computer was turned on.

- 6 Click **Next**.

The **System Restore** screen appears and the computer restarts.

- 7 After the computer restarts, click **OK**.

Removing PC Restore:

 **NOTICE:** Removing Dell PC Restore from the hard drive permanently deletes the PC Restore utility from your computer. After you have removed Dell PC Restore, you will not be able to use it to restore your computer operating system.

Dell PC Restore enables you to restore your hard drive to the operating state it was in when you purchased your computer. It is recommended that you *do not* remove PC Restore from your computer, even to gain additional hard drive space. If you remove PC Restore from the hard drive, you cannot ever recall it, and you will never be able to use PC Restore to return your computer operating system to its original state.

- 1 Log on to the computer as a local administrator.
- 2 In Microsoft Windows Explorer, go to `c:\dell\utilities\DSR`.

- 3 Double-click the filename **DSRIRRemv2.exe**.



NOTE: If you do not log on as a local administrator, a message appears stating that you that you must log on as administrator. Click **Quit**, and then log on as a local administrator.



NOTE: If the partition for PC Restore does not exist on your computer hard drive, a message appears stating that the partition was not found. Click **Quit**; there is no partition to delete.

- 4 Click **OK** to remove the PC Restore partition on the hard drive.
- 5 Click **Yes** when a confirmation message appears.
The PC Restore partition is deleted and the newly available disk space is added to the free space allocation on the hard drive.
- 6 Right-click **Local Disk (C)** in Windows Explorer, click **Properties**, and verify that the additional disk space is available as indicated by the increased value for **Free Space**.
- 7 Click **Finish** to close the **PC Restore Removal** window and restart the computer.

Windows Vista: Dell Factory Image Restore

- 1 Turn on the computer. When the Dell logo appears, press <F8> several times to access the Vista Advanced Boot Options Window.
- 2 Select **Repair Your Computer**.
The System Recovery Options window appears.
- 3 Select a keyboard layout and click **Next**.
- 4 To access the recovery options, log on as a local user. To access the command prompt, type `administrator` in the User name field, then click **OK**.
- 5 Click **Dell Factory Image Restore**.



NOTE: Depending upon your configuration, you may need to select **Dell Factory Tools**, then **Dell Factory Image Restore**.

The Dell Factory Image Restore welcome screen appears.

- 6 Click **Next**.

The Confirm Data Deletion screen appears.

-  **NOTICE:** If you do not want to proceed with **Factory Image Restore**, click **Cancel**.

- 7 Click the checkbox to confirm that you want to continue reformatting the hard drive and restoring the system software to the factory condition, then click **Next**.

The restore process begins and may take five or more minutes to complete. A message appears when the operating system and factory-installed applications have been restored to factory condition.

- 8 Click **Finish** to reboot the system.

Using the Drivers and Utilities Media

-  **NOTICE:** The *Drivers and Utilities* media may contain drivers for operating systems that are not on your computer. Ensure that you are installing software appropriate for your operating system.

Many drivers, such as the keyboard driver, come with your Microsoft Windows operating system. You may need to install drivers if you:

- Upgrade your operating system.
- Reinstall your operating system.
- Connect or install a new device.

Identifying Drivers

If you experience a problem with any device, identify whether the driver is the source of your problem and, if necessary, update the driver.

Microsoft® Windows® XP

- 1 Click **Start** → **Control Panel**.
- 2 Under **Pick a Category**, click **Performance and Maintenance**, and click **System**.
- 3 In the **System Properties** window, click the **Hardware** tab, and click **Device Manager**.

Microsoft Windows Vista™

- 1 Click the Windows Vista start button , and right-click **Computer**.
- 2 Click **Properties**→ **Device Manager**.



NOTE: The **User Account Control** window may appear. If you are an administrator on the computer, click **Continue**; otherwise, contact your administrator to continue.

Scroll down the list to see if any device has an exclamation point (a yellow circle with a [!]) on the device icon.

If an exclamation point is next to the device name, you may need to reinstall the driver or install a new driver (see "Reinstalling Drivers and Utilities" on page 79).

Reinstalling Drivers and Utilities



NOTICE: The Dell Support website at support.dell.com and your *Drivers and Utilities* media provide approved drivers for Dell™ computers. If you install drivers obtained from other sources, your computer might not work correctly.

Using Windows Device Driver Rollback

If a problem occurs on your computer after you install or update a driver, use Windows Device Driver Rollback to replace the driver with the previously installed version.

Windows XP:

- 1 Click **Start**→ **My Computer**→ **Properties**→ **Hardware**→ **Device Manager**.
- 2 Right-click the device for which the new driver was installed and click **Properties**.
- 3 Click the **Drivers** tab→ **Roll Back Driver**.

Windows Vista:

- 1 Click the Windows Vista start button , and right-click **Computer**.
- 2 Click **Properties**→ **Device Manager**.



NOTE: The **User Account Control** window may appear. If you are an administrator on the computer, click **Continue**; otherwise, contact your administrator to enter the Device Manager.

- 3 Right-click the device for which the new driver was installed and click **Properties**.
- 4 Click the **Drivers** tab→ **Roll Back Driver**.

If Device Driver Rollback does not resolve the problem, then use System Restore (see "Restoring Your Operating System" on page 73) to return your computer to the operating state that existed before you installed the new driver.



Manually Reinstalling Drivers

After extracting the driver files to your hard drive as described in the previous section:

Windows XP:

- 1 Click **Start**→ **My Computer**→ **Properties**→ **Hardware**→ **Device Manager**.
- 2 Double-click the type of device for which you are installing the driver (for example, **Audio** or **Video**).
- 3 Double-click the name of the device for which you are installing the driver.
- 4 Click the **Driver** tab→ **Update Driver**.
- 5 Click **Install from a list or specific location (Advanced)**→ **Next**.
- 6 Click **Browse** and browse to the location to which you previously copied the driver files.
- 7 When the name of the appropriate driver appears, click **Next**.
- 8 Click **Finish** and restart your computer.

Windows Vista:

- 1 Click the Windows Vista start button , and right-click **Computer**.
- 2 Click **Properties**→ **Device Manager**.
 **NOTE:** The **User Account Control** window may appear. If you are an administrator on the computer, click **Continue**; otherwise, contact your administrator to enter the Device Manager.
- 3 Double-click the type of device for which you are installing the driver (for example, **Audio** or **Video**).
- 4 Double-click the name of the device for which you are installing the driver.

- 5** Click the **Driver** tab→ **Update Driver**→ **Browse my computer for driver software**.
- 6** Click **Browse** and browse to the location to which you previously copied the driver files.
- 7** When the name of the appropriate driver appears, click the name of the driver→ **OK**→ **Next**.
- 8** Click **Finish** and restart your computer.

Index

B

beep codes, 70

C

CDs

operating system, 9

computer

beep codes, 70

restore to previous state, 73

cover

opening, 22, 32, 43

D

Dell support site, 8

diagnostic lights, 65-66

diagnostics

beep codes, 70

lights, 65-66

documentation

End User License Agreement, 6

ergonomics, 6

online, 8

Product Information Guide, 6

regulatory, 6

safety, 6

documentation (*continued*)

User's Guide, 6

warranty, 6

drivers

identifying, 78

reinstalling, 79

E

End User License Agreement, 6

ergonomics information, 6

error messages

beep codes, 70

diagnostic lights, 65-66

F

Factory Image Restore, 75, 77

H

hardware

beep codes, 70

Help and Support Center, 9

help file

Windows Help and Support
Center, 9

I

- installing parts
 - before you begin, 13, 61
 - recommended tools, 13
 - turning off your computer, 13

L

- labels
 - Microsoft Windows, 7
 - Service Tag, 7
- lights
 - diagnostic, 65-66
 - front of computer, 65-66
 - power, 28, 39
 - power button, 65
 - system, 65

M

- motherboard. *See* system board

O

- operating system
 - reinstalling, 9
- Operating System CD, 9

P

- PC Restore, 75
- power
 - light, 28, 39
- power button light, 65
- problems
 - beep codes, 70
 - diagnostic lights, 65-66
 - restore to previous state, 73
- Product Information Guide, 6

R

- regulatory information, 6

S

- safety instructions, 6
- Service Tag, 7
- support website, 8
- system board, 25, 35, 59
- system lights, 65
- System Restore, 73

T

troubleshooting

- diagnostic lights, 65-66
- Help and Support Center, 9
- restore to previous state, 73

U

User's Guide, 6

W

warranty information, 6

Windows Vista

- Factory Image Restore, 75
- System Restore, 73

Windows XP

- Device Driver Rollback, 79
- Help and Support Center, 9
- PC Restore, 75
- reinstalling, 9
- System Restore, 73

Dell™ OptiPlex™ 755

クイックリファレンスガイド

モデル DCTR、DCNE、DCSM、および DCCY

www.dell.com | support.dell.com

メモ、注意、警告



メモ：コンピュータを使いやすくするための重要な情報を説明しています。



注意：ハードウェアの損傷やデータの損失の可能性を示し、その危険を回避するための方法を説明しています。



警告：物的損害、けが、または死亡の原因となる可能性があることを示しています。

この文書の情報は、事前の通知なく変更されることがあります。
© 2007 すべての著作権は Dell Inc. にあります。

Dell Inc. の書面による許可のない複写は、いかなる形態においても厳重に禁じられています。

本書に使用されている商標：Dell、DELL のロゴ、OptiPlex、Inspiron、Dimension、Latitude、Dell Precision、DellNet、TravelLite、OpenManage、PowerVault、Axim、PowerEdge、PowerConnect、PowerApp、および StrikeZone は Dell Inc. の商標です。Intel、Pentium、SpeedStep、および Celeron は米国およびその他の国における Intel Corporation の登録商標であり、Core および vPro は米国およびその他の国における Intel Corporation の商標です。Microsoft、MS-DOS、Windows、Windows Vista、および Windows Vista Start button は米国およびその他の国における Microsoft Corporation の登録商標または商標のいずれかです。IBM は International Business Machines Corporation の登録商標です。Bluetooth は Bluetooth SIG, Inc. が所有する登録商標で、Dell Inc. が使用权を所有します。ENERGY STAR は U.S. Environmental Protection Agency の登録商標です。Dell Inc. は ENERGY STAR と提携しており、本製品は ENERGY STAR のエネルギー効率に関するガイドラインに適合しています。

本書では、上記記載以外の商標や会社名が使用されている場合があります。これらの商標や会社名は、一切 Dell Inc. に帰属するものではありません。

モデル DCTR、DCNE、DCSM、および DCCY

目次

情報の検索方法	91
コンピュータのセットアップ	95
キーボードおよびマウスのセットアップ	97
モニターのセットアップ	97
電源の接続	98
作業を開始する前に	98
奨励するツール	98
コンピュータの電源を切る	99
コンピュータ内部の作業をする前に	99
ミニタワーコンピュータ	101
システム表示	101
コンピュータカバーの取り外し	107
コンピュータの内部	109
システム基板コンポーネント	110
ジャンパ設定	111
デスクトップコンピュータ	112
システム表示	112
コンピュータカバーの取り外し	117
コンピュータの内部	118
システム基板コンポーネント	120
ジャンパ設定	121
スモールフォームファクターコンピュータ	122
システム表示	122
コンピュータカバーの取り外し	127
コンピュータの内部	128
システム基板コンポーネント	130
ジャンパ設定	131
ウルトラスモールフォームファクター コンピュータ	132
システム表示	132
コンピュータカバーの取り外し	139
コンピュータの内部	140
ケーブルカバー（オプション）	141

システム基板コンポーネント	143
ジャンパ設定	144
問題の解決	145
Dell Diagnostics (診断) プログラム	145
システムライト	148
診断ライト	150
ビープコード	154
ソフトウェアおよびハードウェアの非互換性の 解決	156
お使いのオペレーティングシステムの復元	157
Microsoft Windows システムの復元	157
Dell™ PC リストアおよび Dell Factory Image Restore の使い方	159
Drivers and Utilities メディアの使い方	162
ドライバとユーティリティの 再インストール	163
 索引	 167

情報の検索方法

 **メモ:**一部の機能やメディアはオプションなので、出荷時にコンピュータに搭載されていない場合があります。特定の国では使用できない機能やメディアもあります。

 **メモ:**追加の情報がコンピュータに同梱されている場合があります。

何をお探ですか？

- コンピュータの診断プログラム
- コンピュータのドライバ
- DSS (デスクトップシステムソフトウェア)

こちらをご覧ください

Drivers and Utilities メディア

メモ:『Drivers and Utilities』メディアはオプションのため、出荷時にすべてのコンピュータに付属しているわけではありません。

マニュアルおよびドライバは、本コンピュータにすでにインストールされています。このメディアを使用して、ドライバを再インストールしたり (163 ページの「ドライバとユーティリティの再インストール」を参照)、Dell Diagnostics (診断) プログラムを実行します (145 ページの「Dell Diagnostics (診断) プログラム」を参照)。

メディア内に **Readme** ファイルが含まれている場合があります。この **Readme** ファイルでは、コンピュータの技術的変更に関する最新のアップデートや、技術者または専門知識をお持ちのユーザーを対象とした高度な技術資料を参照できます。



メモ: ドライバおよびマニュアルのアップデート版は、support.jp.dell.com で入手できます。

何をお探ですか？

- コンピュータのセットアップ方法
- Dell Diagnostics (診断) プログラムの実行方法
- エラーコードおよび診断ライト
- ツールとユーティリティ
- プリンタのセットアップ方法
- トラブルシューティングおよび問題解決の方法
- 部品の取り外しおよび取り付け方法

こちらをご覧ください

オーナーズマニュアル

メモ: このマニュアルはオプションの場合があるため、必ずしもお使いのコンピュータに付属しているとは限りません。



メモ: このマニュアルは、PDF 形式のものをウェブサイト (support.jp.dell.com) でご覧いただけます。

-
- 安全にお使いいただくための注意
 - 認可機関の情報
 - 作業姿勢に関する情報
 - エンドユーザライセンス契約

Dell™ 製品情報ガイド



-
- 部品の取り外しおよび交換方法
 - 仕様
 - システムの設定方法
 - トラブルシューティングおよび問題解決の方法

Dell™ OptiPlex™ ユーザーズガイド Microsoft Windows ヘルプとサポートセンター

- 1 Start (スタート) または  → Help and Support (ヘルプとサポート) → Dell User and System Guides (デル ユーザーズガイドおよびシステムガイド) → System Guides (システムガイド) とクリックします。
- 2 お使いのコンピュータの『ユーザーズガイド』をクリックします。

何をお探しですか？

- サービスタグとエクスプレス サービスコード
- Microsoft Windows ライセンス ラベル

こちらをご覧ください

サービスタグおよび Microsoft® Windows® ライセンス

これらのラベルはお使いのコンピュータに貼られています。

- サービスタグは、support.jp.dell.com をご参照の際に、またはサポートへのお問い合わせの際に、コンピュータの識別に使用します。
- エクスプレスサービスコードを利用すると、サポートに直接電話で問い合わせることができます。



メモ：セキュリティ対策の強化として、新たにデザインされた Microsoft Windows ライセンスラベルには、ラベルの一部が欠けている（「穴」）が組み込まれ、ラベルが剥がれにくくなっています。

-
- 技術情報 — トラブル解決ナビ、Q&A
 - サービスと保証 — 問い合わせ先、保証、および修理に関する情報
 - サービスおよびサポート — サービス契約
 - Dell テクニカル Update Service — お使いのコンピュータに関するソフトウェアおよびハードウェアのアップデートを E-メールにて事前に通知するサービスです。
 - 参照資料 — コンピュータのマニュアル、コンピュータの設定の詳細、製品の仕様、およびホワイトペーパー
 - ダウンロード — 認定されたドライバ、パッチ、およびソフトウェアのアップデート

デルサポートサイト — support.jp.dell.com

メモ：適切なサポートサイトを表示するには、お住まいの地域または業務部門を選択します。

何をお探ですか？

- デスクトップシステムソフトウェア (DSS) — お使いのコンピュータでオペレーティングシステムを再インストールする場合は、DSS ユーティリティも再インストールする必要があります。DSS は、お使いのオペレーティングシステムのための重要な更新を提供し、プロセッサ、オプティカルドライブ、USB デバイスなどをサポートします。DSS はお使いの Dell コンピュータが正しく動作するために必要なものです。ソフトウェアはお使いのコンピュータおよびオペレーティングシステムを自動的に検知して、設定に適した更新をインストールします。

- Windows XP の基本情報
- プログラムとファイルの操作方法
- デスクトップのカスタマイズ方法

- オペレーティングシステムの再インストール方法

こちらをご覧ください

ノートブックシステムソフトウェアは、support.jp.dell.com にてダウンロードできます。

メモ : support.jp.dell.com のユーザーインタフェースは、選択の仕方によって異なります。

Windows ヘルプとサポートセンター

- 1 Windows ヘルプとサポートにアクセスするには、次の手順を実行します。
 - Windows XP では、**スタート** をクリックし、次に **ヘルプとサポート** をクリックします。
 - Windows Vista™ では、Windows Vista スタートボタン  をクリックし、次に **Help and Support** (ヘルプとサポート) をクリックします。
- 2 問題に関連する用語やフレーズを入力して、矢印アイコンをクリックします。
- 3 問題に関連するトピックをクリックします。
- 4 画面に表示される指示に従ってください。

オペレーティングシステムメディア

メモ : 『オペレーティングシステム』メディアはオプションなので、出荷時にお使いのコンピュータに必ずしも付属しているわけではありません。

何をお探しですか？

こちらをご覧ください

オペレーティングシステムは、本コンピュータにすでにインストールされています。お使いのオペレーティングシステムを再インストールするには、『オペレーティングシステム』メディアを使用します。『ユーザーズガイド』または『オーナーズマニュアル』の「お使いのオペレーティングシステムの復元」を参照してください。





オペレーティングシステムを再インストールした後、『Drivers and Utilities』メディアを使用して、コンピュータに同梱のデバイスドライバを再インストールします。

オペレーティングシステムの **Product key** (プロダクトキー) ラベルは、コンピュータに貼付されています。

メモ: 注文されたオペレーティングシステムによって、CDの色が違います。

コンピュータのセットアップ

 **警告:** この項の手順を開始する前に『製品情報ガイド』の安全手順に従ってください。

 **注意:** コンピュータにモデムカードなどの拡張カードが取り付けられている場合は、適切なケーブルをカードに接続します。コンピュータ背面パネルのコネクタには接続しないでください。

 **注意:** コンピュータが適切な動作温度を保持できるように、コンピュータを壁や他のストレージ用仕切りのすぐ近くに置かないでください。シャーン周辺の空気循環が妨げられる恐れがあります。詳細については、『製品情報ガイド』を参照してください。

 **メモ:** コンピュータに同梱されていないデバイスやソフトウェアを取り付けるまたはインストールする場合は、事前にソフトウェアやデバイスに同梱のマニュアルを読むか、製品のベンダに問い合わせ、そのデバイスやソフトウェアがお使いのコンピュータとオペレーティングシステムに対応しているかどうか確認してください。

コンピュータを正しくセットアップするには、すべての手順を行う必要があります。それぞれの該当する図を参照しながら、手順に従います。

 **注意**：PS/2 マウスと USB マウスを同時に動作しようとししないでください。

1 キーボードとマウスを接続します。

 **注意**：モデムケーブルをネットワークアダプタのコネクタに接続しないでください。電話通信からの電圧は、ネットワークアダプタを損傷する恐れがあります。

2 モデムまたはネットワークケーブルを接続します。

ネットワークケーブルをネットワークコネクタに挿入します。電話回線は接続しないでください。オプションのモデムを使用する場合は、電話回線をモデムに接続します。

3 モニターを接続します。

コネクタピンを曲げないように、慎重に位置に合わせ、モニターケーブルを挿入します。コネクタに差し込んだら、ケーブルコネクタの蝶ネジをしっかりと締めます。

 **メモ**：モニターによっては、ビデオコネクタが画面後部の下側にある場合があります。コネクタの場所については、モニターに付属のマニュアルを参照してください。

4 スピーカーを接続します。

5 電源ケーブルをコンピュータ、モニター、および各デバイスに接続し、もう一端を電源コンセントに接続します。

 **注意**：手動電圧切り替えスイッチが付いているコンピュータへの損傷を防ぐため、スイッチはお使いになる地域の AC 電源に最も合った電圧に設定してください。

 **注意**：日本の AC 電源は 100 V ですが、電圧設定スイッチは 115 V の位置に設定してください。

6 電圧設定スイッチが、設置場所の規定電圧に対して正しく設定（日本では 115 V に設定）されているかを確認します。

お使いのコンピュータには手動の電圧切り替えスイッチがあります。背面パネルに電圧切り替えスイッチが付いているコンピュータでは、正しい動作電圧を手動で設定しなければなりません。

キーボードおよびマウスのセットアップ

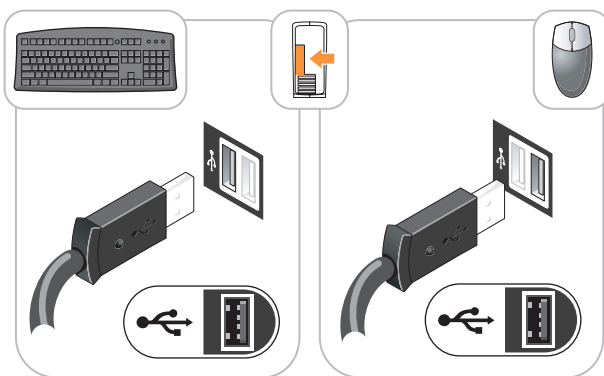

モニターのセットアップ

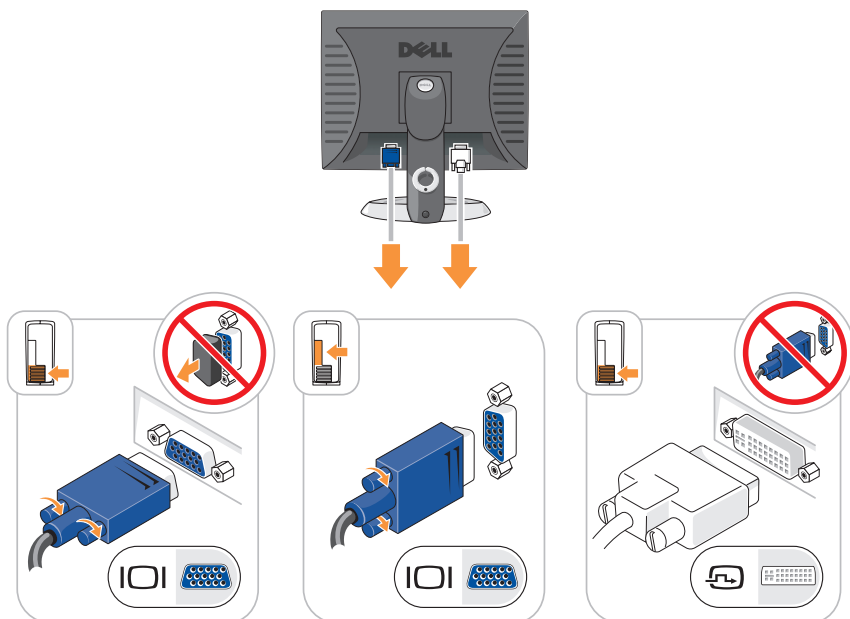

電源の接続

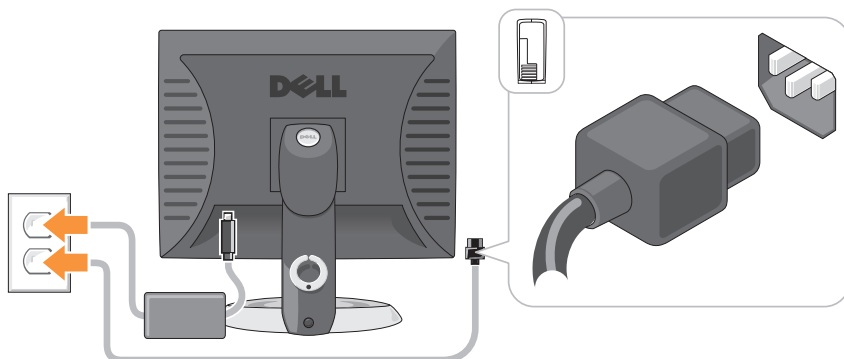

作業を開始する前に

本章では、コンピュータのコンポーネントの取り付けおよび取り外しの手順について説明します。特に指示がない限り、それぞれの手順では以下の条件を満たしていることを前提とします。

- 99 ページの「コンピュータの電源を切る」と 101 ページの「ミニタワーコンピュータ」の手順をすでに完了していること。
- Dell™ 『製品情報ガイド』の安全に関する情報をすでに読んでいること。
- 取り外しの手順と逆の手順を行うことで部品の取り付けが可能であること。

奨励するツール

このドキュメントで説明する操作には、以下のようなツールが必要な場合があります。

- 細めのマイナスドライバ
- プラスドライバ
- フラッシュ BIOS アップデートプログラムのフロッピーディスクまたは CD

コンピュータの電源を切る

➡ **注意:** データの損失を避けるため、コンピュータの電源を切る前に、開いているファイルをすべて保存して閉じ、実行中のプログラムをすべて終了します。

- 1 オペレーティングシステムをシャットダウンします。
 - a 開いているファイルをすべて保存して閉じ、実行中のプログラムをすべて終了します。
 - b **Microsoft® Windows® XP** オペレーティングシステムで、**スタート → シャットダウン → シャットダウン** とクリックします。

Microsoft® Windows Vista™ オペレーティングシステムで、デスクトップの左下端にある **Windows Vista スタートボタン**  をクリックし、以下に示す **Start (スタート)** メニューの右下端の矢印をクリックして、次に **Shut Down (シャットダウン)** をクリックします。





オペレーティングシステムのシャットダウンプロセスが完了すると、コンピュータの電源が切れます。

➡ **注意:** コンピュータと取り付けられているすべてのデバイスの電源が切れているか確認します。オペレーティングシステムをシャットダウンしても、コンピュータおよび接続されているデバイスの電源が自動的に切れない場合は、電源ボタンを約4秒間押し続けて電源を切ります。

コンピュータ内部の作業をする前に

コンピュータの損傷を防ぎ、ご自身の身体の安全を守るために、以下の点にご注意ください。

 **警告:** 本項の手順を開始する前に、『製品情報ガイド』の安全手順に従ってください。

 **警告:** 部品やカードの取り扱いには十分注意してください。カード上の部品や接続部分には触れないでください。カードを持つ際は縁を持つか、金属製の取り付けブラケットの部分を持ってください。プロセッサのようなコンポーネントは、ピンの部分ではなく端を持つようにしてください。

➡ **注意:** コンピュータシステムの修理は、資格を持っているサービス技術者のみが行ってください。デルが許可していない修理による損傷は、保証できません。

➡ **注意:** ケーブルを外すときは、コネクタまたはストレーンリリーフループの部分を持ち、ケーブル自身を引っ張らないでください。ケーブルによってはコネクタにロックタブが付いていることがあります。このタイプのケーブルを外す場合は、ロックタブを押し込んでからケーブルを抜いてください。コネクタを抜く際には、コネクタピンを曲げないように、まっすぐ引き抜いてください。また、ケーブルを接続する際は、両方のコネクタの向きが合っていることを確認してください。

- ➡ 注意：**コンピュータの損傷を防ぐため、コンピュータ内部の作業を始める前に、次の手順を実行します。
- 1 コンピュータの電源を切ります。
 - 2 コンピュータがドッキングデバイスに接続（ドッキング）されている場合は、ドッキングを解除します。手順については、ドッキングデバイス付属のマニュアルを参照してください。

- ➡ 注意：**ネットワークケーブルを外すには、まずネットワークケーブルをコンピュータから外し、次に壁のネットワークジャックから外します。
- 3 コンピュータからすべての電話線またはネットワークケーブルを取り外します。
 - 4 コンピュータと接続されているすべてのデバイスをコンセントから取り外し、電源ボタンを押してシステム基板の静電気を除去します。
 - 5 コンピュータスタンドが取り付けられている場合は、コンピュータスタンドを取り外します（手順については、コンピュータスタンド付属のマニュアルを参照してください）。ケーブルカバーが取り付けられている場合は、ケーブルカバーも取り外してください（141 ページの「ケーブルカバー（オプション）」を参照）。

⚠ 警告：感電防止のため、カバーを取り外す前にコンピュータの電源プラグを必ずコンセントから抜いてください。

- 6 コンピュータカバーを取り外します。
 - ミニタワーコンピュータについては、107 ページの「コンピュータカバーの取り外し」を参照してください。
 - デスクトップコンピュータについては、117 ページの「コンピュータカバーの取り外し」を参照してください。
 - スモールフォームファクターコンピュータについては、127 ページの「コンピュータカバーの取り外し」を参照してください。
 - ウルトラスモールフォームファクターコンピュータの場合は、139 ページの「コンピュータカバーの取り外し」を参照してください。

- ➡ 注意：**コンピュータ内部の部品に触れる前に、コンピュータ背面の金属部など塗装されていない金属面に触れて、身体の静電気を除去してください。作業中も、定期的に塗装されていない金属面に触れて、内蔵コンポーネントを損傷する恐れのある静電気を除去してください。

ミニタワーコンピュータ

システム表示

正面図

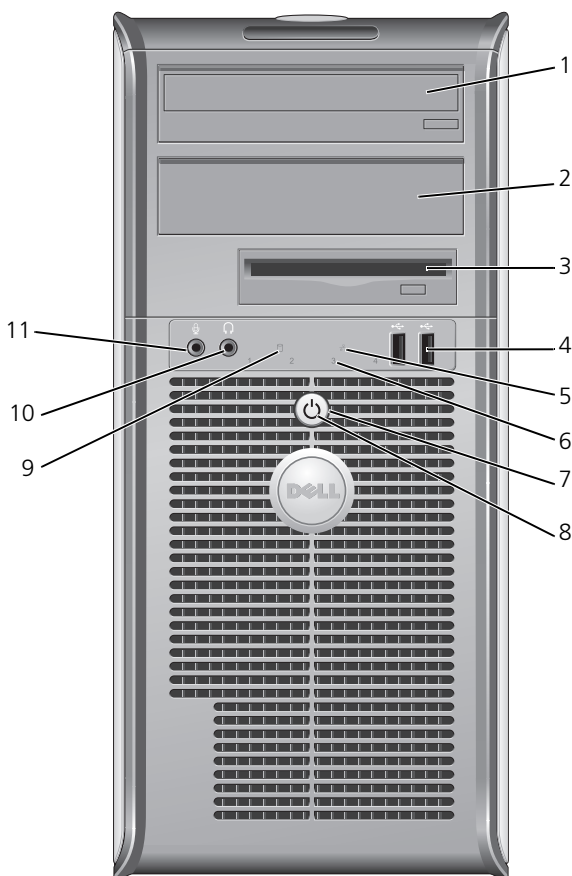

- | | | |
|---|--------------------|---|
| 1 | 5.25 インチ
ドライブベイ | 光学ドライブ用に使用します。(サポートされている場合は) CD または DVD をドライブに入れます。 |
| 2 | 5.25 インチ
ドライブベイ | 光学ドライブ用に使用します。(サポートされている場合は) CD または DVD をドライブに入れます。 |

- 3 3.5 インチ
ドライブベイ オプションのフロッピードライブまたはオプションのメディア
アカードリーダー用に使用します。
- 4 USB 2.0
コネクタ (2) ジョイスティックやカメラ、または起動可能な USB デバイ
スなど、時々接続するデバイスには、前面 USB コネクタを
使用します。
(USB デバイスからの起動についての詳細は、『ユーザーズガイド』の「セットアップユーティリティ」を参照してください)。
プリンタやキーボードなど通常接続したままのデバイスに
は、背面 USB コネクタを使用することをお勧めします。
- 5 LAN インジケ
ータライト このライトは、LAN (ローカルエリアネットワーク) 接続が
確立されていることを示します。
- 6 診断ライト 診断ライトは、診断コードに基づくコンピュータの問題のト
ラブルシューティングに役立ちます。詳細に関しては、
150 ページの「診断ライト」を参照してください。
- 7 電源ボタン このボタンを押して、コンピュータに電源を入れます。
➡ **注意:** データの損失を防ぐため、電源ボタンを押して
コンピュータの電源を切らないでください。電源ボタン
を押す代わりに、オペレーティングシステムのシャット
ダウンを実行してください。詳細に関しては、99 ペ
ージの「コンピュータの電源を切る」を参照してください。
➡ **注意:** お使いのオペレーティングシステムの ACPI が
有効な場合、コンピュータの電源ボタンを押すと、オ
ペレーティングシステムのシャットダウンが実行され
ます。
- 8 電源ライト 電源ライトは、点滅したり点灯することで以下のようにさま
ざまな動作モードを示します。
 - 消灯 — コンピュータの電源は切れています。
 - 緑色の点灯 — コンピュータは、通常の動作状態です。
 - 緑色の点滅 — コンピュータは、省電力モードです。
 - 黄色の点滅または点灯 — コンピュータに電力は供給されて
いるが、内部電源に問題がある可能性があります (『ユー
ザーズガイド』の「電源の問題」を参照)。
省電力モードから復帰するには、電源ボタンを押すか、
Windows デバイスマネージャで復帰デバイスが設定されて
いる場合、キーボードかマウスを使います。スリープモード
および省電力モードについての詳細は、『ユーザーズガイド』
の「アドバンス機能」を参照してください。
コンピュータのトラブルシューティングに役立つライトコード
の解説は、150 ページの「診断ライト」を参照してくださ
い。

- | | | |
|----|------------------|--|
| 9 | ハードドライブ
動作ライト | ハードドライブがアクセスされているときに、このライトが点滅します。 |
| 10 | ヘッドフォン
コネクタ | ヘッドフォンコネクタを使用して、ヘッドフォンおよびほとんどの種類のスピーカーを取り付けることができます。 |
| 11 | マイク用
コネクタ | マイクのコネクタを使ってマイクを取り付けます。 |

背面図

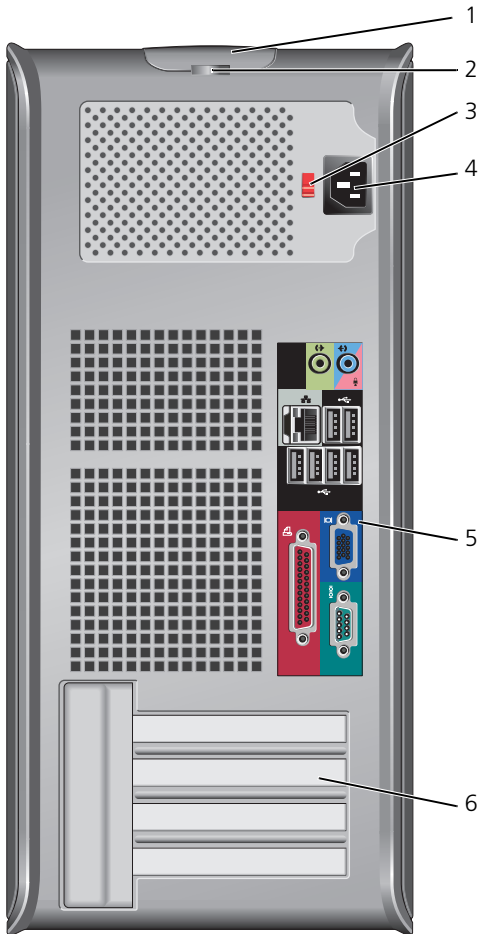

- 1 カバーリリース ラッチ このラッチを使ってコンピュータカバーを開くことができます。
- 2 パドロック リング パドロックを挿入して、コンピュータカバーをロックします。

- 3 電圧切り替えスイッチ お使いのコンピュータには、手動電圧切り替えスイッチが付いています。手動電圧切り替えスイッチが付いているコンピュータへの損傷を防ぐため、スイッチはお使いになる地域の AC 電源に最も合った電圧に設定してください。
- ➡ **注意：**日本では、電圧切り替えスイッチは 115 V に設定する必要があります。
- また、モニターやコンピュータに接続している周辺機器もお使いになる地域の AC 電源で動作するように設定してください。
- 4 電源コネクタ 電源ケーブルを差し込みます。
- 5 背面パネルコネクタ シリアル、USB、およびその他のデバイスを対応するコネクタに差し込みます。105 ページの「背面パネルコネクタ」を参照してください。
- 6 カードスロット (4) 取り付けられているすべての PCI または PCI Express カード、PS/2 コネクタ、eSATA コネクタなどのコネクタにアクセスします。

背面パネルコネクタ

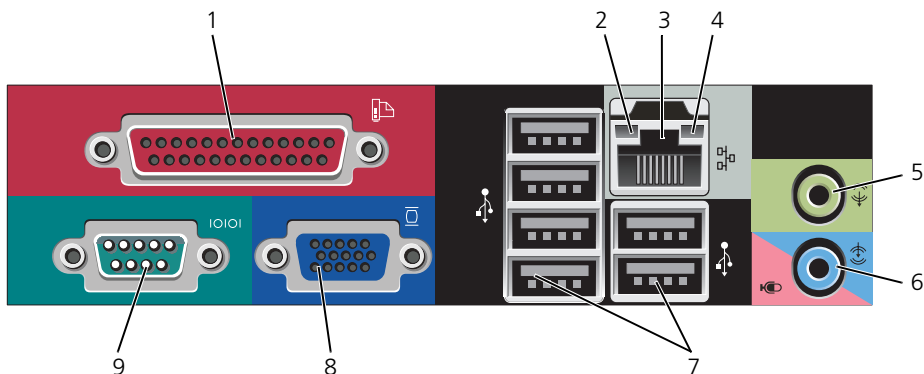

- 1 パラレルコネクタ プリンタなどのパラレルデバイスをパラレルコネクタに接続します。USB プリンタをお使いの場合、USB コネクタに差し込みます。
- メモ：**パラレルコネクタを持つカードが内蔵パラレルコネクタと同じアドレスに設定されていることをコンピュータが検出した場合、内蔵パラレルコネクタは自動的に無効になります。詳細に関しては、『ユーザーズガイド』の「セットアップオプション」を参照してください。

- 2 リンク保全ライト
- 緑色 — 10 Mbps ネットワークとコンピュータ間の接続が良好です。
 - 橙色 — 100 Mbps ネットワークとコンピュータ間の接続が良好です。
 - 黄色 — 1 Gbps (または 1000 Mbps) ネットワークとコンピュータ間の接続が良好です。
 - オフ — コンピュータは物理的なネットワーク接続を検出していません。
- 3 ネットワークアダプタコネクタ
- コンピュータをネットワークやブロードバンドデバイスに取り付けるには、ネットワークケーブルの片方の端をネットワークジャックやネットワーク / ブロードバンドデバイスに接続します。ネットワークケーブルのもう一方の端を、コンピュータ背面にあるネットワークアダプタコネクタに接続します。カチッと収まったらネットワークケーブルはしっかりと接続されています。
- メモ:** モデムケーブルをネットワークコネクタに接続しないでください。
- リモート管理機能には、内蔵 NIC を使用する必要があります。カテゴリ 5 のケーブルを使用して、ネットワークを接続することをお勧めします。カテゴリ 3 のケーブルを使用する必要がある場合、ネットワーク速度を 10 Mbps にして動作の信頼性を確保します。
- 4 ネットワーク動作ライト
- 黄色のライトは、コンピュータがネットワークデータを送信、または受信している時に点滅します。ネットワークトラフィックが多い場合、このライトが「点灯」の状態に見えることがあります。
- 5 ライン出力コネクタ
- 緑色のライン出力コネクタを使って、ヘッドフォンおよび内蔵アンプの付いたほとんどのスピーカーを接続します。
- 6 ライン入力 / マイクコネクタ
- 青とピンクのライン入力 / マイクコネクタには、カセットプレーヤー、CD プレーヤー、VCR などの記録 / 再生デバイスや、サウンドプログラムや電話プログラムへの音声入力または音楽入力用マイクを接続します。
- 7 USB 2.0 コネクタ (6)
- プリンタやキーボードなど通常接続したままのデバイスには、背面 USB コネクタを使用します。

- 8 ビデオコネクタ VGA 互換モニターからのケーブルを青色のコネクタに差し込みます。
メモ: オプションのグラフィックスカードをご購入の場合、このコネクタにはキャップが付いています。お使いのモニターをグラフィックスカードのコネクタに接続します。キャップは取り外さないでください。
メモ: デュアルモニターをサポートしているグラフィックスカードをご使用の場合、コンピュータに付属の y ケーブルを使用してください。
- 9 シリアルコネクタ ハンドヘルドデバイスなどのシリアルデバイスをシリアルポートに接続します。デフォルトの指定先は、シリアルコネクタ 1 が COM1 で、シリアルコネクタ 2 が COM2 です。
詳細に関しては、『ユーザズガイド』の「セットアップオプション」を参照してください。

コンピュータカバーの取り外し

 **警告:** 本項の手順を開始する前に、『製品情報ガイド』の安全手順に従ってください。

 **警告:** 感電防止のため、コンピュータカバーを取り外す前にコンピュータの電源プラグを必ずコンセントから抜いてください。

- 1 98 ページの「作業を開始する前に」の手順に従って操作してください。
- 2 図に示されているように、コンピュータを横に倒します。
- 3 図に示されているカバーリリースラッチを確認します。次に、カバーを持ち上げながらリリースラッチを後方にスライドさせます。
- 4 コンピュータカバーの側面を持ち、ヒンジタブをてこの支点としてカバーを上を動かします。
- 5 カバーをヒンジタブから取り外し、柔らかく傷が付きにくい場所に置いておきます。

 **警告:** グラフィックカードのヒートシンクは、通常の動作でもかなり熱くなることがあります。グラフィックカードのヒートシンクに触れる前には十分に時間をかけ、ヒートシンクの温度が下がっていることを確認してください。

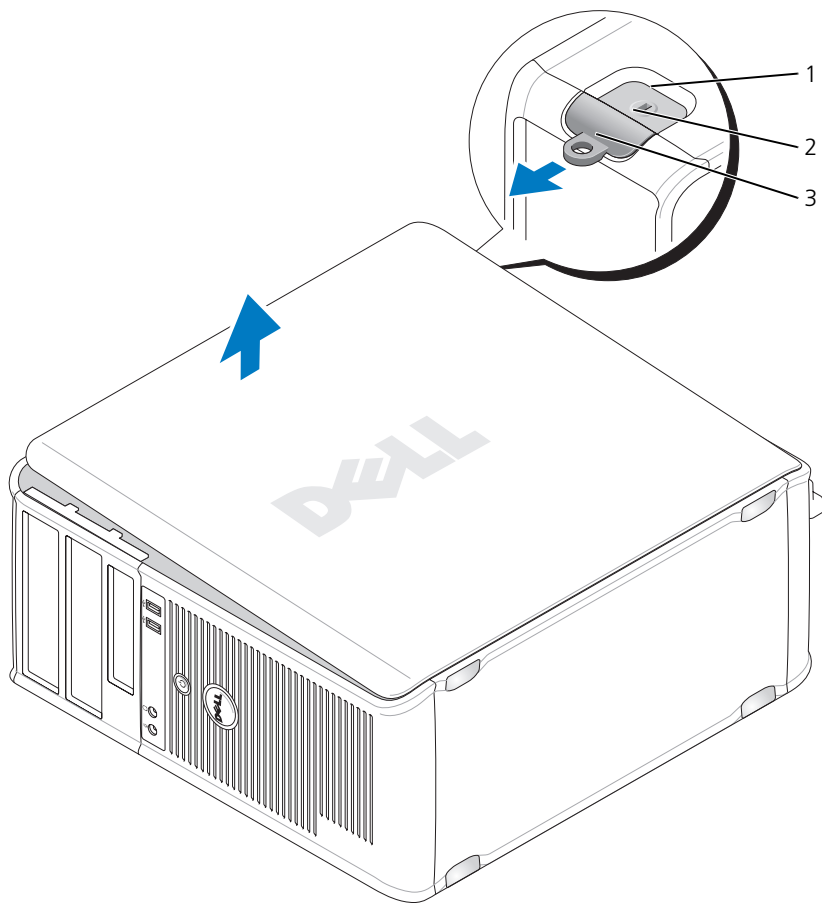

- 1 セキュリティーケーブルスロット 2 カバーリリースラッチ
3 パドロックリング

コンピュータの内部

⚠ 警告: 本項の手順を開始する前に、『製品情報ガイド』の安全手順に従ってください。

⚠ 警告: 感電防止のために、コンピュータカバーを取り外す前にコンピュータの電源プラグを必ずコンセントから抜いてください。

➡ 注意: コンピュータカバーを開く際に、ケーブルをシステム基板から外してしまうことがないように注意してください。

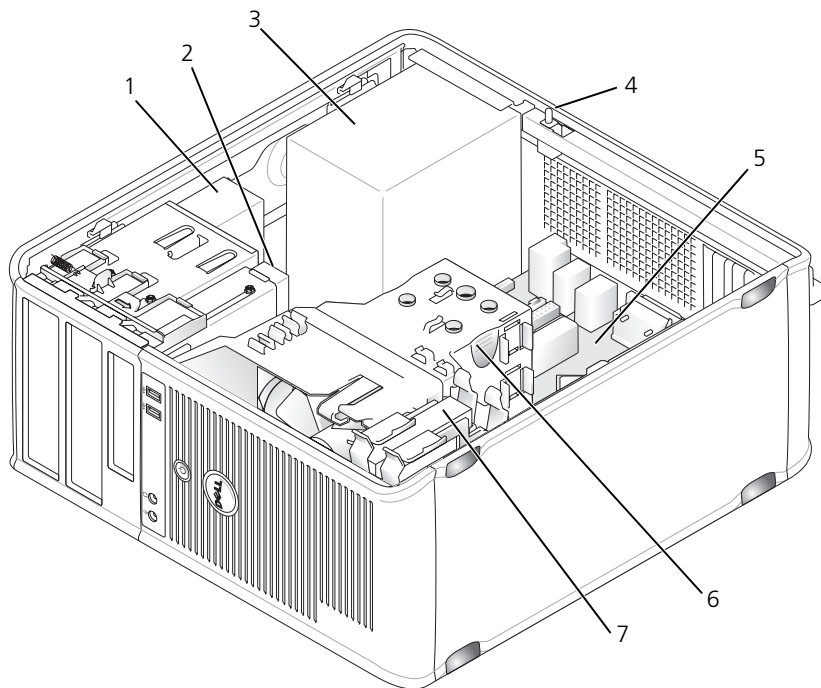

1 オプティカルドライブ

3 電源装置

5 システム基板

7 ハードドライブ

2 ディスクドライブ

4 オプションのシャーシ
イントルージョンスイッチ

6 ヒートシンクアセンブリ

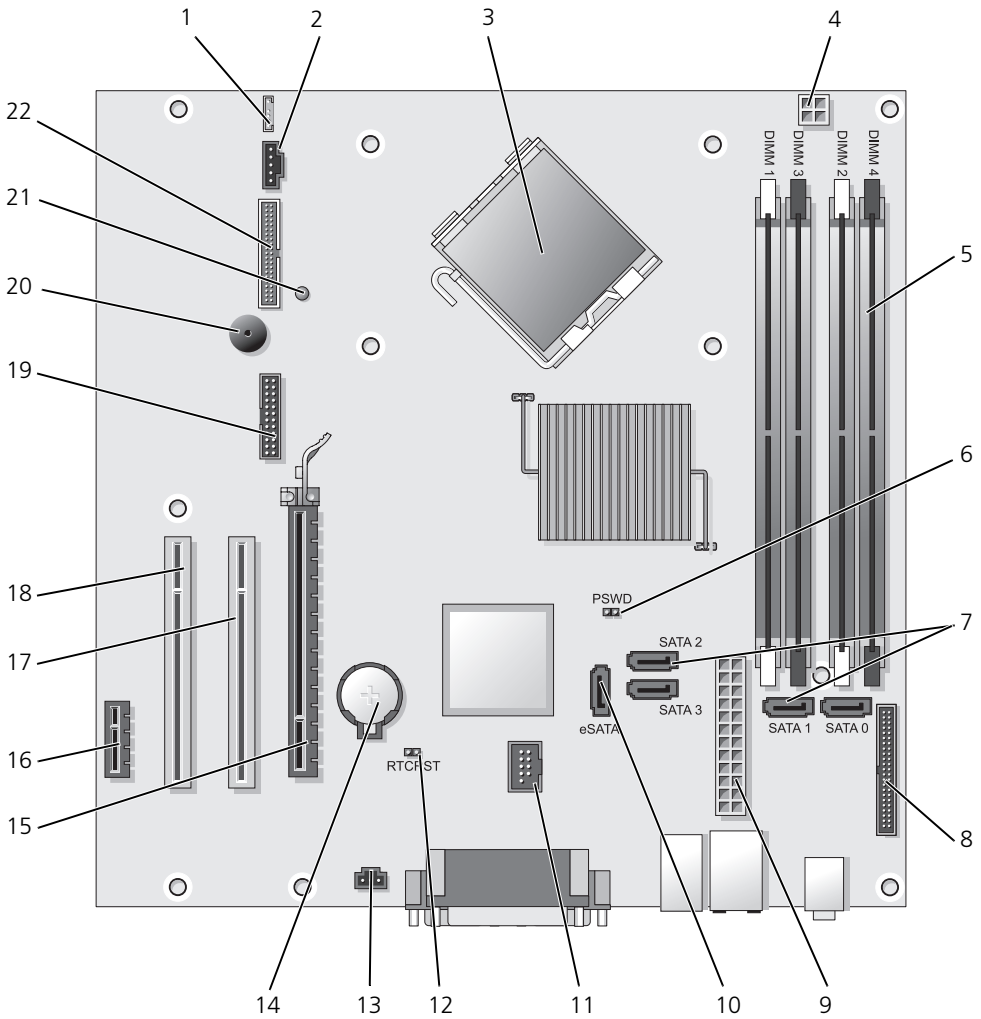

システム基板コンポーネント

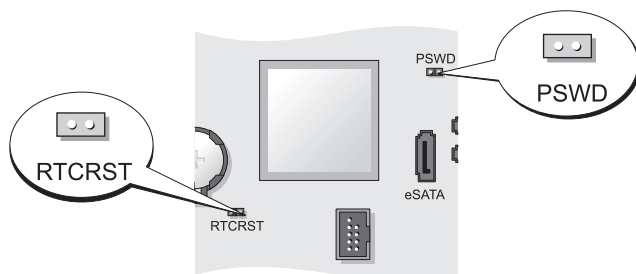

- | | | | |
|----|--|----|------------------------------|
| 1 | スピーカーコネクタ (INT_SPKR) | 12 | RTC リセットジャンパ (RTCST) |
| 2 | ファン (FAN_CPU) | 13 | イントルージョンスイッチコネクタ (INTRUDER) |
| 3 | プロセッサコネクタ (CPU) | 14 | バッテリーソケット (BATTERY) |
| 4 | プロセッサ電源コネクタ (12 V 電源) | 15 | PCI Express x16 コネクタ (SLOT1) |
| 5 | メモリモジュールコネクタ (DIMM_1、DIMM_2、DIMM_3、DIMM_4) | 16 | PCI Express x1 コネクタ (SLOT4) |
| 6 | パスワードジャンパ (PSWD) | 17 | PCI コネクタ (SLOT2) |
| 7 | SATA ドライブコネクタ (SATA0、SATA1、SATA2、SATA3) | 18 | PCI コネクタ (SLOT3) |
| 8 | 前面パネルコネクタ (FRONTPANEL) | 19 | シリアルコネクタ (SERIAL2) |
| 9 | 電源コネクタ (POWER) | 20 | システム基板のスピーカー (BEEP) |
| 10 | 外付け SATA コネクタ (eSATA) | 21 | 補助電源 LED (aux_LED) |
| 11 | 内蔵 USB (INT_USB) | 22 | フロッピーコネクタ (DSKT) |

ジャンパ設定



ジャンパ	設定	説明
PSWD		パスワード機能が有効になります (デフォルト設定)。
		パスワード機能が無効になっています。

ジャンパ	設定	説明
RTCST		リアルタイムクロックはリセットされていません。
		リアルタイムクロックはリセットされています（一時的にジャンパありの状態）。



ジャンパあり



ジャンパなし

デスクトップコンピュータ

システム表示

正面図

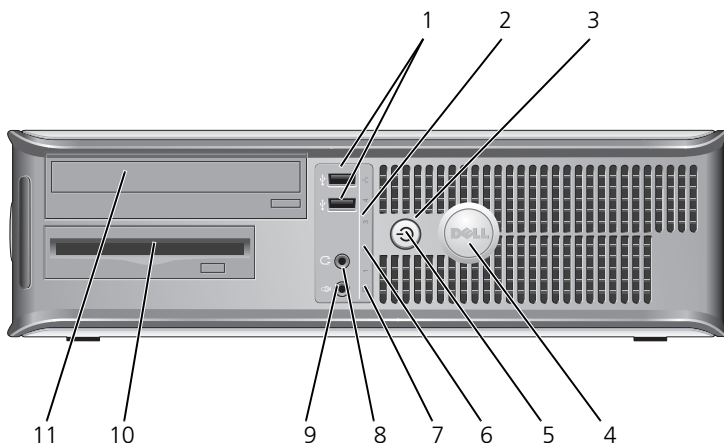



- 1 USB 2.0 コネクタ (2)**

ジョイスティックやカメラ、または起動可能な **USB** デバイスなど、時々接続するデバイスには、前面 **USB** コネクタを使用します（**USB** デバイスからの起動についての詳細は、『ユーザーズガイド』の「セットアップユーティリティ」を参照してください）。

プリンタやキーボードなど通常接続したままのデバイスには、背面 **USB** コネクタを使用することをお勧めします。
- 2 LAN インジケータライト**

このライトは、**LAN**（ローカルエリアネットワーク）接続が確立されていることを示します。

- 3 電源ボタン このボタンを押して、コンピュータに電源を入れます。
-  **注意:** データの損失を防ぐため、電源ボタンを押してコンピュータの電源を切らないでください。電源ボタンを押す代わりに、オペレーティングシステムのシャットダウンを実行してください。詳細に関しては、『ユーザーズガイド』の「コンピュータの電源を切る」を参照してください。
-  **注意:** お使いのオペレーティングシステムの ACPI が有効な場合、コンピュータの電源ボタンを押すと、オペレーティングシステムのシャットダウンが実行されます。
- 4 デルバッジ このバッジを回転させて、コンピュータの方向に合わせるすることができます。バッジを回転させるには、バッジの外回りに指を置き、しっかり押してバッジを回します。バッジの下側近くにあるスロットを使って回転させることもできます。
- 5 電源ライト 電源ライトは、点滅したり点灯することで以下のさまざまな動作状態を示します。
- 消灯 — コンピュータの電源は切れています。
 - 緑色の点灯 — コンピュータは、通常の動作状態です。
 - 緑色の点滅 — コンピュータは、省電力モードです。
 - 黄色の点滅または点灯 — 『ユーザーズガイド』の「電源の問題」を参照してください。
- 省電力モードから復帰するには、電源ボタンを押すか、Windows デバイスマネージャで復帰デバイスが設定されている場合、キーボードかマウスを使います。スリープモード、および省電力モードからの復帰の詳細に関しては、『ユーザーズガイド』の「Windows XP および Vista での電力の管理」を参照してください。
- コンピュータのトラブルシューティングに役立つライトコードの解説は、150 ページの「診断ライト」を参照してください。
- 6 診断ライト 診断ライトは、診断コードに基づくコンピュータの問題のトラブルシューティングに役立ちます。詳細に関しては、150 ページの「診断ライト」を参照してください。
- 7 ハードドライブ動作ライト ハードドライブがアクセスされているときに、このライトが点滅します。
- 8 ヘッドフォンコネクタ ヘッドフォンコネクタを使用して、ヘッドフォンおよびほとんどの種類のスピーカーを取り付けることができます。
- 9 マイク用コネクタ マイクのコネクタを使ってマイクを取り付けます。

- 10 3.5 インチ
ドライブベイ オプションのフロッピードライブ、2 台目のハードドライブ、またはオプションのメディアカードリーダーを装着できます。
- 11 5.25 インチ
ドライブベイ オプティカルドライブ用に使用します。(サポートされている場合は) CD または DVD をドライブに入れます。

背面図

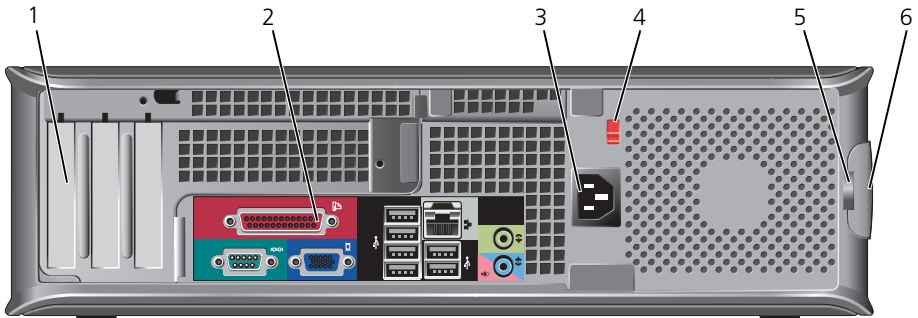

- 1 カードスロット (3) 取り付けられているすべての PCI または PCI Express カード、PS/2 コネクタ、eSATA コネクタなどのコネクタにアクセスします。
メモ: ライザーが取り付けられている場合は、システムの背面図が異なります。
- 2 背面パネルコネクタ シリアル デバイスや USB デバイスなどを、正しいコネクタに接続します (115 ページの「背面パネルコネクタ」を参照)。
- 3 電源コネクタ 電源ケーブルを差し込みます。
- 4 電圧切り替えスイッチ お使いのコンピュータには手動の電圧切り替えスイッチが装備されています。手動電圧切り替えスイッチが付いているコンピュータへの損傷を防ぐため、スイッチはお使いになる地域の AC 電源に最も合った電圧に設定してください。
注意: 日本では、電圧切り替えスイッチは 115 V に設定する必要があります。
また、モニターやコンピュータに接続している周辺機器もお使いになる地域の AC 電源で動作するように設定してください。
- 5 パドロックリング パドロックを挿入して、コンピュータカバーをロックします。
- 6 カバーリリースラッチ コンピュータカバーを開くことができます。

背面パネルコネクタ

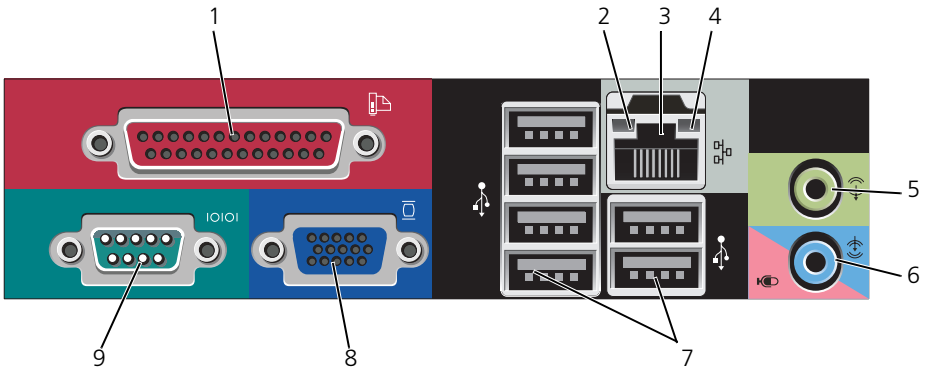

- 1 パラレルコネクタ プリンタなどのパラレルデバイスをパラレルコネクタに接続します。USB プリンタをお使いの場合、USB コネクタに差し込みます。
メモ：パラレルコネクタを持つカードが内蔵パラレルコネクタと同じアドレスに設定されていることをコンピュータが検出した場合、内蔵パラレルコネクタは自動的に無効になります。詳細に関しては、『ユーザズガイド』の「セットアップオプション」を参照してください。
- 2 リンク保全ライト
 - 緑色 — 10 Mbps ネットワークとコンピュータ間の接続が良好です。
 - 橙色 — 100 Mbps ネットワークとコンピュータ間の接続が良好です。
 - 黄色 — 1 Gbps（または 1000 Mbps）ネットワークとコンピュータ間の接続が良好です。
 - オフ — コンピュータは物理的なネットワーク接続を検出していません。

- 3 ネットワークアダプタコネクタ コンピュータをネットワークやブロードバンドデバイスに取り付けるには、ネットワークケーブルの片方の端をネットワークジャックやネットワーク / ブロードバンドデバイスに接続します。ネットワークケーブルのもう一方の端を、コンピュータ背面にあるネットワークアダプタコネクタに接続します。カチッと収まったらネットワークケーブルはしっかりと接続されています。
メモ：モデムケーブルをネットワークコネクタに接続しないでください。
リモート管理機能には、内蔵 NIC を使用する必要があります。カテゴリ 5 のケーブルを使用して、ネットワークを接続することをお勧めします。カテゴリ 3 のケーブルを使用する必要がある場合、ネットワーク速度を 10 Mbps にして動作の信頼性を確保します。
- 4 ネットワーク動作ライト 黄色のライトは、コンピュータがネットワークデータを送信、または受信している時に点滅します。ネットワークトラフィックが多い場合、このライトが「点灯」の状態に見えることがあります。
- 5 ライン出力コネクタ 緑色のライン出力コネクタを使って、ヘッドフォンおよび内蔵アンプの付いたほとんどのスピーカーを接続します。
- 6 ライン入力 / マイクコネクタ 青とピンクのライン入力 / マイクコネクタには、カセットプレーヤー、CD プレーヤー、VCR などの記録 / 再生デバイスや、サウンドプログラムや電話プログラムへの音声入力または音楽入力用マイクを接続します。
- 7 USB 2.0 コネクタ (6) プリンタやキーボードなど通常接続したままのデバイスには、背面 USB コネクタを使用します。
- 8 ビデオコネクタ VGA 互換モニターからのケーブルを青色のコネクタに差し込みます。
メモ：オプションのグラフィックスカードをご購入の場合、このコネクタにはキャップが付いています。お使いのモニターをグラフィックスカードのコネクタに接続します。キャップは取り外さないでください。
メモ：デュアルモニターをサポートしているグラフィックスカードをご使用の場合、コンピュータに付属の y ケーブルを使用してください。
- 9 シリアルコネクタ ハンドヘルドデバイスなどのシリアルデバイスをシリアルポートに接続します。デフォルトの指定先は、シリアルコネクタ 1 が COM1 で、シリアルコネクタ 2 が COM2 です。
詳細に関しては、『ユーザズガイド』の「セットアップオプション」を参照してください。

コンピュータカバーの取り外し

 **警告**：本項の手順を開始する前に、『製品情報ガイド』の安全手順に従ってください。

 **警告**：感電防止のため、コンピュータカバーを取り外す前にコンピュータの電源プラグを必ずコンセントから抜いてください。

- 1 98 ページの「作業を開始する前に」の手順に従って操作してください。
- 2 背面パネルのパドロックリングにパドロックを取り付けている場合、パドロックを取り外します。
- 3 図に示されているカバーリリースラッチを確認します。次に、カバーを持ち上げながらリリースラッチを後方にスライドさせます。
- 4 コンピュータカバーの側面を持ち、ヒンジタブをてこの支点としてカバーを上を動かします。
- 5 カバーをヒンジタブから取り外し、柔らかく傷が付きにくい場所に置いておきます。

 **警告**：グラフィックカードのヒートシンクは、通常の動作でもかなり熱くなることがあります。グラフィックカードのヒートシンクに触れる前には十分に時間をかけ、ヒートシンクの温度が下がっていることを確認してください。

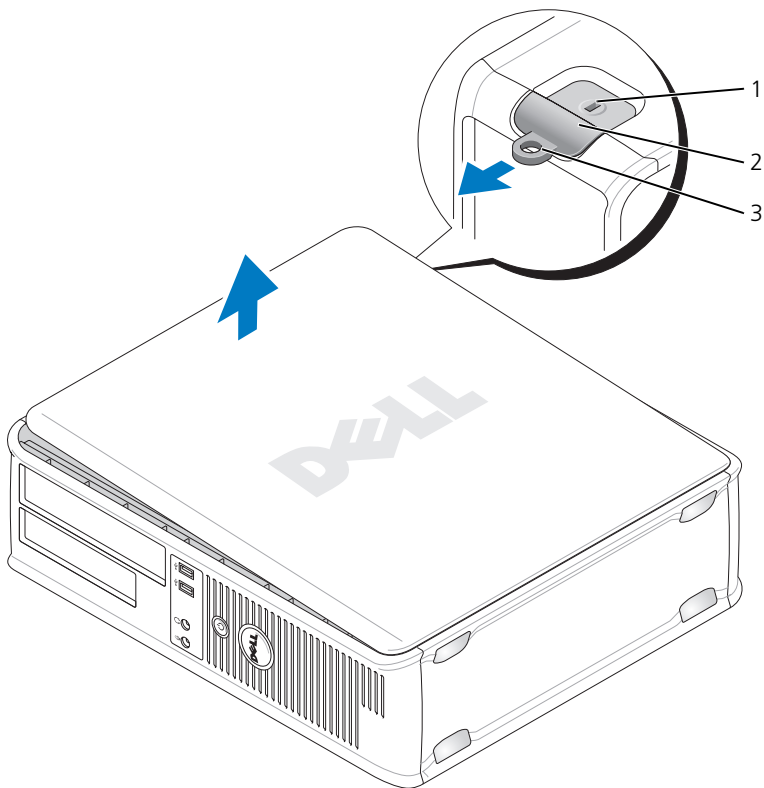

- 1 セキュリティケーブルスロット 2 カバーリリースラッチ
3 パドロックリング

コンピュータの内部

警告：本項の手順を開始する前に、『製品情報ガイド』の安全手順に従ってください。

警告：感電防止のために、コンピュータカバーを取り外す前にコンピュータの電源プラグを必ずコンセントから抜いてください。

注意：コンピュータカバーを開く際に、ケーブルをシステム基板から外してしまうことがないように注意してください。

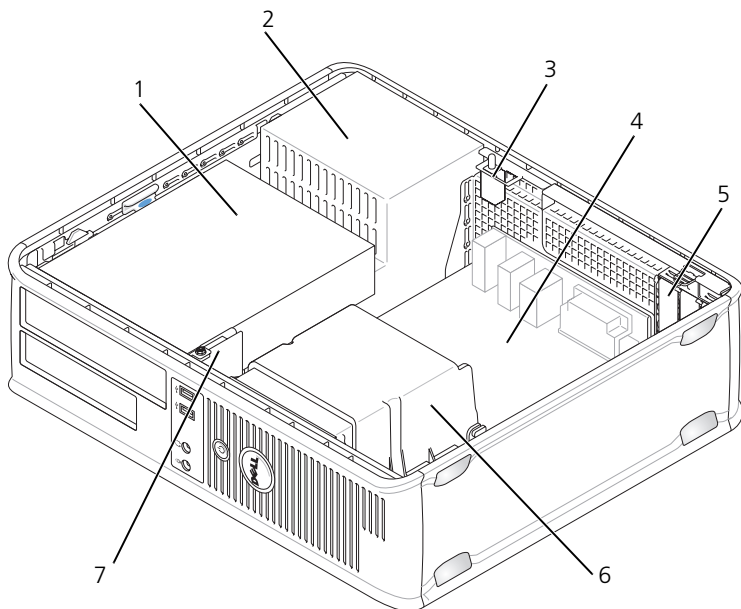

- | | | | |
|---|--|---|-------------|
| 1 | ドライブベイ（メディアカードリーダーまたはフロッピードライブ、オプティカルドライブおよびハードドライブ） | 2 | 電源装置 |
| 3 | オプションのシャーシイントルージョンスイッチ | 4 | システム基板 |
| 5 | カードスロット | 6 | ヒートシンクアセンブリ |
| 7 | 前面 I/O パネル | | |

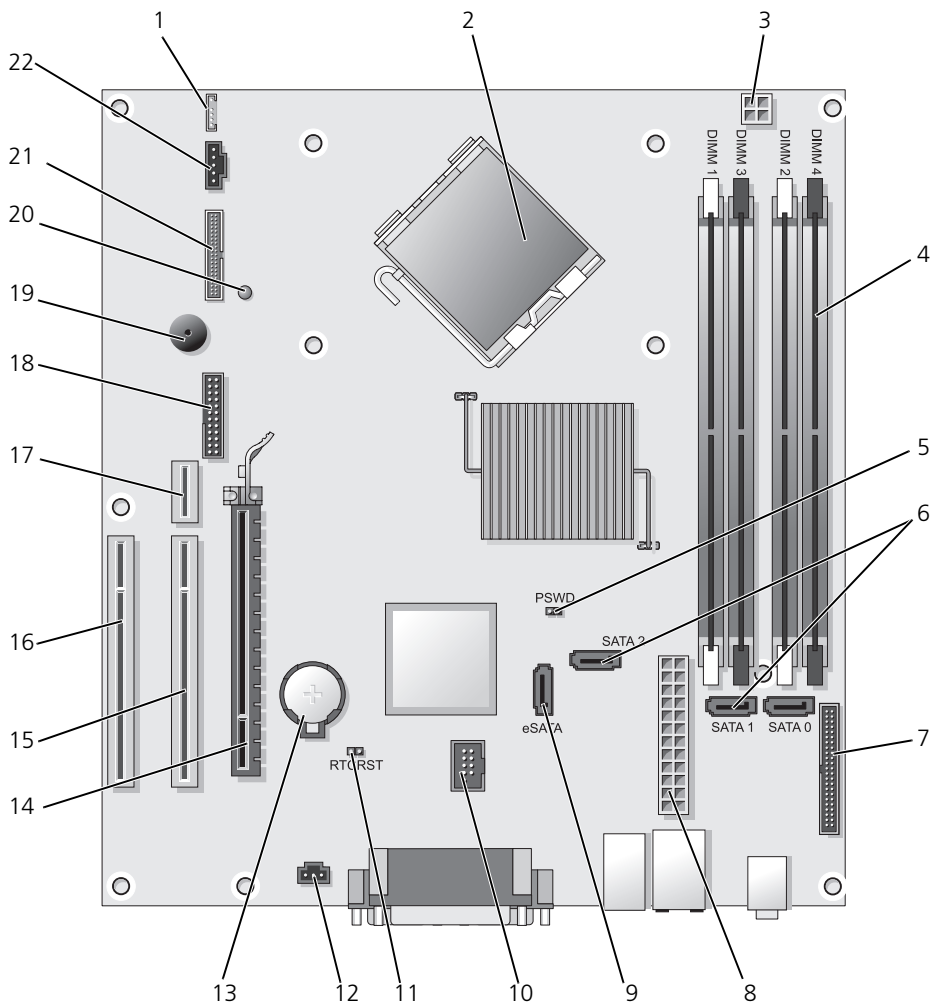

システム基板コンポーネント





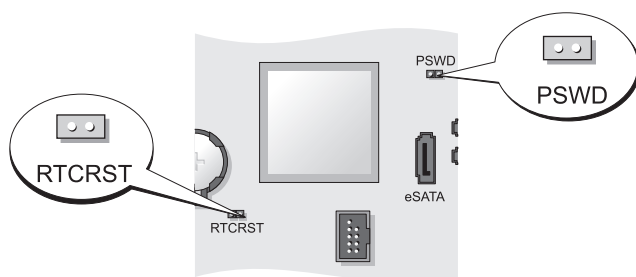

- | | | | |
|----|--|----|--|
| 1 | 内蔵スピーカー (INT_SPKR) | 12 | イントルージョンスイッチコネクタ (INTRUDER) |
| 2 | プロセッサコネクタ (CPU) | 13 | バッテリーソケット (BATTERY) |
| 3 | プロセッサ電源コネクタ (12 V 電源) | 14 | PCI Express x16 コネクタ (SLOT1) |
| 4 | メモリモジュールコネクタ (DIMM_1、DIMM_2、DIMM_3、DIMM_4) | 15 | PCI コネクタ (SLOT2) |
| 5 | パスワードジャンパ (PSWD) | 16 | PCI コネクタ (SLOT3) |
| 6 | SATA コネクタ (SATA0、SATA1、SATA2) | 17 | ライザーコネクタ (PCI-E ポート / SLOT1 および PCI ポート / SLOT2 を使用) |
| 7 | 前面パネルコネクタ (FRONTPANEL) | 18 | シリアルコネクタ (SERIAL2) |
| 8 | 電源コネクタ (POWER) | 19 | システム基板のスピーカー (BEEP) |
| 9 | 外付け SATA コネクタ (eSATA) | 20 | 補助電源 LED (aux_LED) |
| 10 | 内蔵 USB (INT_USB) | 21 | フロッピーコネクタ (DSKT) |
| 11 | RTC リセットジャンパ (RTCST) | 22 | ファンコネクタ (FAN_CPU) |

ジャンパ設定



ジャンパ	設定	説明
PSWD		パスワード機能が有効になっています (デフォルト設定)。
		パスワード機能が無効になっています。

ジャンパ	設定	説明
RTCRTST		リアルタイムクロックはリセットされていません。
		リアルタイムクロックはリセットされています（一時的にジャンパありの状態）。

 ジャンパあり  ジャンパなし

スモールフォームファクターコンピュータ

システム表示

正面図

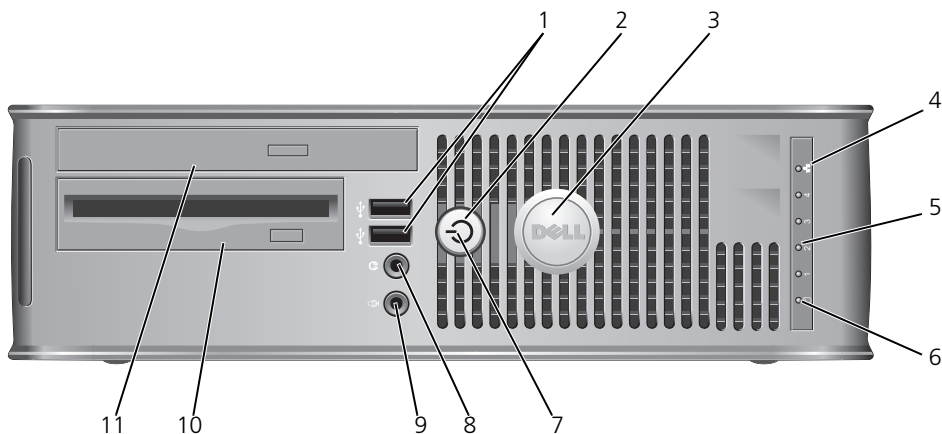

- 1 USB 2.0
コネクタ (2)

ジョイスティックやカメラ、または起動可能な USB デバイスなど、時々接続するデバイスには、前面 USB コネクタを使用します (USB デバイスからの起動についての詳細は、『ユーザーズガイド』の「セットアップユーティリティ」を参照してください)。

プリンタやキーボードなど通常接続したままのデバイスには、背面 USB コネクタを使用することをお勧めします。

- 2 電源ボタン 電源ボタンを押して、コンピュータに電源を入れます。
- ➡ **注意:** データの損失を防ぐため、電源ボタンを押してコンピュータの電源を切らないでください。電源ボタンを押す代わりに、オペレーティングシステムのシャットダウンを実行してください。詳細に関しては、99 ページの「コンピュータの電源を切る」を参照してください。
- ➡ **注意:** お使いのオペレーティングシステムの ACPI が有効な場合、コンピュータの電源ボタンを押すと、オペレーティングシステムのシャットダウンが実行されます。
- 3 デルバッジ このバッジを回転させて、コンピュータの向きに合わせるすることができます。バッジを回転させるには、バッジの外回りに指を置き、しっかり押してバッジを回します。バッジの下側近くにあるスロットを使って回転させることもできます。
- 4 LAN インジケータライト LAN（ローカルエリアネットワーク）接続が確立されていることを示します。
- 5 診断ライト 診断ライトは、診断コードに基づくコンピュータの問題のトラブルシューティングに役立ちます。詳細に関しては、150 ページの「診断ライト」を参照してください。
- 6 ハードドライブ動作ライト ハードドライブがアクセスされているときに、このライトが点滅します。
- 7 電源ライト 電源ライトは、点滅したり点灯することで以下のさまざまな動作状態を示します。
- 消灯 — コンピュータの電源は切れています。
 - 緑色の点灯 — コンピュータは、通常の動作状態です。
 - 緑色の点滅 — コンピュータは、省電力モードです。
 - 黄色の点滅または点灯 — 『ユーザズガイド』の「電源の問題」を参照してください。
- 省電力モードから復帰するには、電源ボタンを押すか、Windows デバイスマネージャで復帰デバイスが設定されている場合、キーボードかマウスを使います。スリープモード、および省電力モードからの復帰の詳細に関しては、『ユーザズガイド』の「Windows XP および Vista での電力の管理」を参照してください。
- コンピュータのトラブルシューティングに役立つライトコードの説明は、145 ページの「Dell Diagnostics（診断）プログラム」を参照してください。
- 8 ヘッドフォンコネクタ ヘッドフォンコネクタを使用して、ヘッドフォンおよびほとんどの種類のスピーカーを取り付けることができます。
- 9 マイク用コネクタ マイクのコネクタを使ってマイクを取り付けます。

- 10 3.5 インチ ドライブベイ オプションのスリムラインフロッピードライブまたはオプションのメディアカードリーダーを装着できます。
- 11 5.25 インチ ドライブベイ スリムラインオプションドライブを装着できます。(サポートされている場合は) CD または DVD をドライブに入れます。

背面図

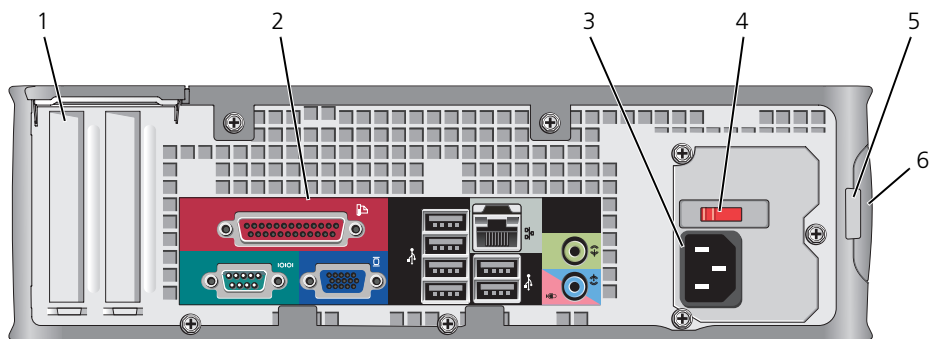

- 1 カードスロット (2) 取り付けられているすべての PCI カード、PCI Express カード、PS/2、eSATA などのコネクタにアクセスします。
- 2 背面パネルコネクタ シリアル デバイスや USB デバイスなどを、正しいコネクタに接続します (125 ページの「背面パネルコネクタ」を参照)。
- 3 電源コネクタ 電源ケーブルを差し込みます。
- 4 電圧切り替えスイッチ お使いのコンピュータには、手動電圧切り替えスイッチが付いています。手動電圧切り替えスイッチが付いているコンピュータへの損傷を防ぐため、スイッチはお使いになる地域の AC 電源に最も合った電圧に設定してください。
➡ 注意: 日本では、電圧切り替えスイッチは 115 V に設定する必要があります。
 また、モニターやコンピュータに接続している周辺機器もお使いになる地域の AC 電源で動作するように設定してください。
- 5 パドロックリング パドロックを挿入して、コンピュータカバーをロックします。
- 6 カバーリリースラッチ コンピュータカバーを開くことができます。

背面パネルコネクタ

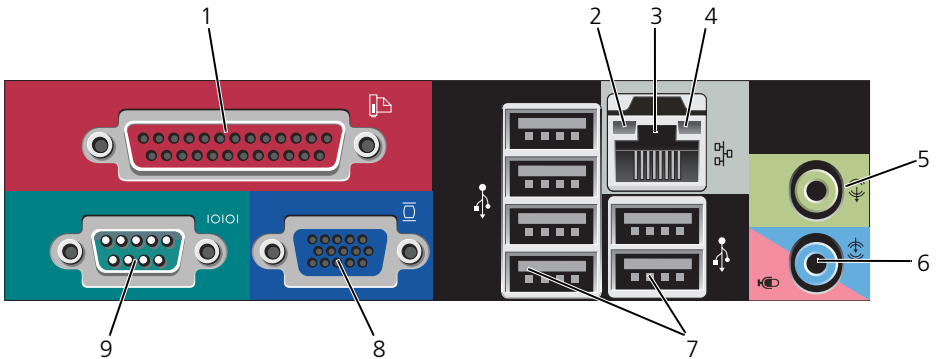

- 1 パラレルコネクタ プリンタなどのパラレルデバイスをパラレルコネクタに接続します。USB プリンタをお使いの場合、USB コネクタに差し込みます。
メモ：パラレルコネクタを持つカードが内蔵パラレルコネクタと同じアドレスに設定されていることをコンピュータが検出した場合、内蔵パラレルコネクタは自動的に無効になります。詳細に関しては、『ユーザーズガイド』の「セットアップオプション」を参照してください。
- 2 リンク保全ライト
 - 緑色 — 10 Mbps ネットワークとコンピュータ間の接続が良好です。
 - 橙色 — 100 Mbps ネットワークとコンピュータ間の接続が良好です。
 - 黄色 — 1 Gbps (または 1000 Mbps) ネットワークとコンピュータ間の接続が良好です。
 - オフ — コンピュータは物理的なネットワーク接続を検出していません。

- 3 ネットワークアダプタコネクタ コンピュータをネットワークやブロードバンドデバイスに取り付けるには、ネットワークケーブルの片方の端をネットワークジャックやネットワーク/ブロードバンドデバイスに接続します。ネットワークケーブルのもう一方の端を、コンピュータ背面にあるネットワークアダプタコネクタに接続します。カチッと収まったらネットワークケーブルはしっかりと接続されています。
メモ: モデムケーブルをネットワークコネクタに接続しないでください。
リモート管理機能には、内蔵 NIC を使用する必要があります。カテゴリ 5 のケーブルを使用して、ネットワークを接続することをお勧めします。カテゴリ 3 のケーブルを使用する必要がある場合、ネットワーク速度を 10 Mbps にして動作の信頼性を確保します。
- 4 ネットワーク動作ライト 黄色のライトは、コンピュータがネットワークデータを送信、または受信している時に点滅します。ネットワークトラフィックが多い場合、このライトが「点灯」の状態に見えることがあります。
- 5 ライン出力コネクタ 緑色のライン出力コネクタ（オンボードサウンドが搭載されたコンピュータで利用可能）を使って、ヘッドフォンおよび内蔵アンプの付いたほとんどのスピーカーを接続します。
- 6 ライン入力 / マイクコネクタ 青とピンクのライン入力 / マイクコネクタ（オンボードサウンド搭載のコンピュータ）には、カセットプレーヤ、CD プレーヤ、VCR などの記録 / 再生デバイスや、サウンドプログラムや電話プログラムへの音声入力または音楽入力用マイクを接続します。
- 7 USB 2.0 コネクタ (6) プリンタやキーボードなど通常接続したままのデバイスには、背面 USB コネクタを使用します。
- 8 ビデオコネクタ VGA 互換モニターからのケーブルを青色のコネクタに差し込みます。
メモ: オプションのグラフィックスカードをご購入の場合、このコネクタにはキャップが付いています。お使いのモニターをグラフィックスカードのコネクタに接続します。キャップは取り外さないでください。
メモ: デュアルモニターをサポートしているグラフィックスカードをご使用の場合、コンピュータに付属の y ケーブルを使用してください。
- 9 シリアルコネクタ ハンドヘルドデバイスなどのシリアルデバイスをシリアルポートに接続します。
詳細に関しては、『ユーザーズガイド』の「セットアップオプション」を参照してください。

コンピュータカバーの取り外し

 **警告**：本項の手順を開始する前に、『製品情報ガイド』の安全手順に従ってください。

 **警告**：感電防止のため、コンピュータカバーを取り外す前にコンピュータの電源プラグを必ずコンセントから抜いてください。

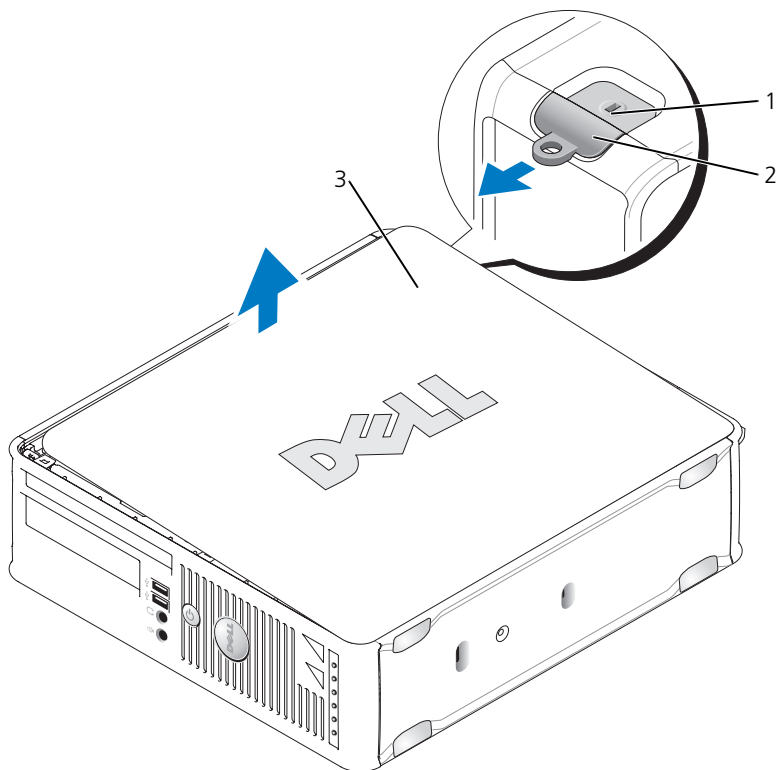

- 1 98 ページの「作業を開始する前に」の手順に従って操作してください。
- 2 背面パネルのパドロックリングにパドロックを取り付けている場合、パドロックを取り外します。
- 3 図に示されているカバーリリースラッチを確認します。次に、カバーを持ち上げながらリリースラッチを後方にスライドさせます。
- 4 コンピュータカバーの側面を持ち、底面のヒンジをてこの支点としてカバーを上を動かします。
- 5 カバーをヒンジタブから取り外し、柔らかく傷が付きにくい場所に置いておきます。

 **警告**：グラフィックカードのヒートシンクは、通常の動作でもかなり熱くなることがあります。グラフィックカードのヒートシンクに触れる前には十分に時間をかけ、ヒートシンクの温度が下がっていることを確認してください。



- 1 セキュリティケーブルスロット 2 カバーリリースラッチ
3 コンピュータカバー

コンピュータの内部

-  **警告**：本項の手順を開始する前に、『製品情報ガイド』の安全手順に従ってください。
-  **警告**：感電防止のために、コンピュータカバーを取り外す前にコンピュータの電源プラグを必ずコンセントから抜いてください。
-  **注意**：コンピュータカバーを開く際に、ケーブルをシステム基板から外してしまうことがないように注意してください。

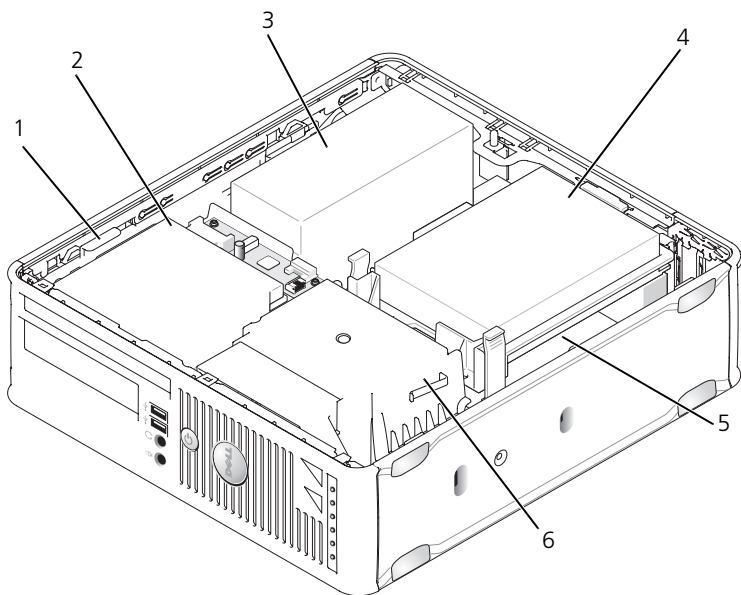

- | | | | |
|---|-------------|---|-------------|
| 1 | ドライブリリースラッチ | 2 | オプティカルドライブ |
| 3 | 電源装置 | 4 | ハードドライブ |
| 5 | システム基板 | 6 | ヒートシンクアセンブリ |

システム基板コンポーネント

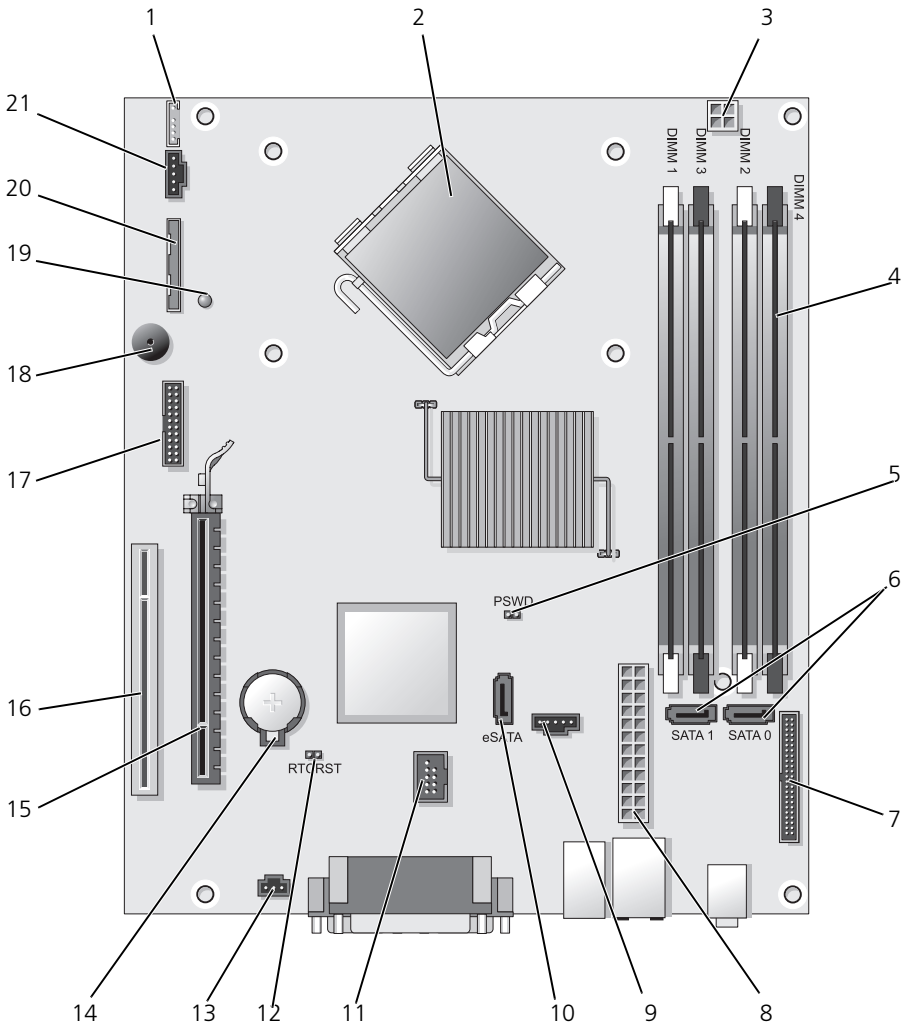

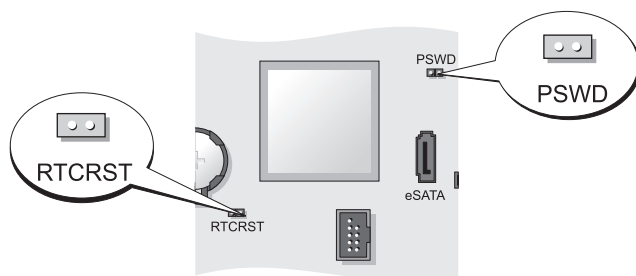

- | | | | |
|----|--|----|------------------------------|
| 1 | 内蔵スピーカーコネクタ (INT_SPKR) | 12 | RTC リセットジャンパ (RTCRST) |
| 2 | プロセッサコネクタ (CPU) | 13 | イントルージョンスイッチコネクタ (INTRUDER) |
| 3 | プロセッサ電源コネクタ (12 V 電源) | 14 | バッテリーソケット (BATTERY) |
| 4 | メモリモジュールコネクタ (DIMM_1、DIMM_2、DIMM_3、DIMM_4) | 15 | PCI Express x16 コネクタ (SLOT1) |
| 5 | パスワードジャンパ (PSWD) | 16 | PCI コネクタ (SLOT2) |
| 6 | SATA コネクタ (SATA0、SATA1) | 17 | シリアルコネクタ (SERIAL2) |
| 7 | 前面パネルコネクタ (FRONTPANEL) | 18 | システム基板のスピーカー (BEEP) |
| 8 | 電源コネクタ (POWER) | 19 | 補助電源 LED (aux_LED) |
| 9 | ファンコネクタ (FAN_HDD) | 20 | フロッピードライブコネクタ (DSKT) |
| 10 | eSATA コネクタ (eSATA) | 21 | ファンコネクタ (FAN_CPU) |
| 11 | 内蔵 USB コネクタ (INT_USB) | | |

ジャンパ設定





ジャンパ	設定	説明
PSWD		パスワード機能が有効になります (デフォルト設定)。
		パスワード機能が無効になります。

ジャンパ	設定	説明
RTCRST		リアルタイムクロックはリセットされていません。
		リアルタイムクロックはリセットされています（一時的にジャンパありの状態）。

 ジャンパあり  ジャンパなし

ウルトラスモールフォームファクター コンピュータ

システム表示

-  **注意**：モニターをコンピュータの上に置かないでください。モニタースタンドを使用してください。
-  **注意**：コンピュータをセットアップする際は、ケーブルが引っ張られたり、もつれたり、踏まれないように、すべてのケーブルを作業場所の後側に置いてください。
-  **メモ**：机の下または壁面にコンピュータを設置する場合は、オプションの壁用設置ブラケットを使用してください。ブラケットのご注文は、デルにご連絡ください（『ユーザーズガイド』の「デルへのお問い合わせ」を参照）。



正面図

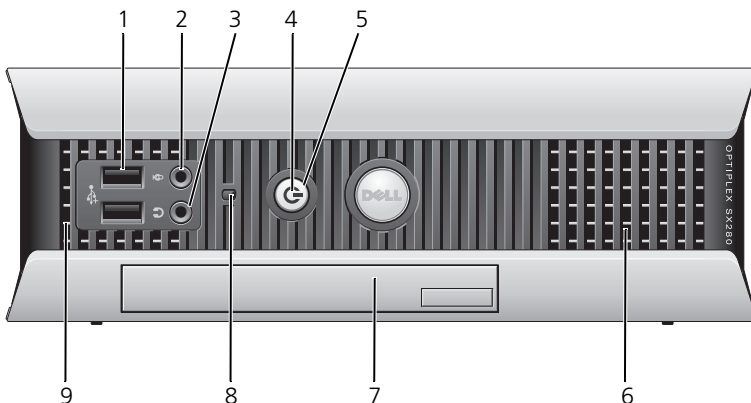

- 1 USB
コネクタ (2) ジョイスティックやカメラ、または起動可能な USB デバイスなど、時々接続するデバイスには、前面 USB コネクタを使用します (USB デバイスからの起動についての詳細は、『ユーザーズガイド』の「セットアップユーティリティ」を参照してください)。
プリンタやキーボードなど通常接続したままのデバイスには、背面 USB コネクタを使用することをお勧めします。
- 2 マイク用コネクタ マイクのコネクタを使ってマイクを取り付けます。
- 3 ヘッドフォン
コネクタ ヘッドフォンコネクタを使用して、ヘッドフォンおよびほとんどの種類のスピーカーを取り付けることができます。
- 4 電源ライト 電源ライトは、点滅したり点灯することで異なる状態を示します。
- 消灯 — コンピュータの電源は切れています。
 - 緑色の点灯 — コンピュータは、通常の動作状態です。
 - 緑色の点滅 — コンピュータは、省電力モードです。
 - 黄色の点滅または点灯 — 『ユーザーズガイド』の「電源の問題」を参照してください。
- 省電力モードから復帰するには、電源ボタンを押すか、Windows デバイスマネージャで復帰デバイスが設定されている場合、キーボードかマウスを使います。スリープモード、および省電力モードからの復帰の詳細に関しては、『ユーザーズガイド』の「Windows XP および Vista での電力の管理」を参照してください。
- コンピュータのトラブルシューティングに役立つライトコードの説明は、148 ページの「システムライト」を参照してください。
- 5 電源ボタン このボタンを押して、コンピュータに電源を入れます。
-  **注意**：データの損失を防ぐため、電源ボタンを押してコンピュータの電源を切らないでください。詳細に関しては、99 ページの「コンピュータの電源を切る」を参照してください。
- 6 通気孔 通気孔は、コンピュータのオーバーヒートを防ぎます。通気性を確保するため、これらの冷却用通気孔を塞がないでください。
- 7 モジュールベイ **D** モジュールオプティカルドライブ、2 台目のハードドライブ、またはフロッピードライブをモジュールベイに取り付けます。

- 8 ハードドライブの
アクセスライト ハードドライブライトは、コンピュータがハードドライブから
データを読み書きしている場合に点灯します。このライトは、
CD プレイヤーなどのデバイスが動作中も点灯します。
- 9 通気孔 通気孔は、コンピュータのオーバーヒートを防ぎます。通気性
を確保するため、これらの冷却用通気孔を塞がないでくだ
さい。

側面図

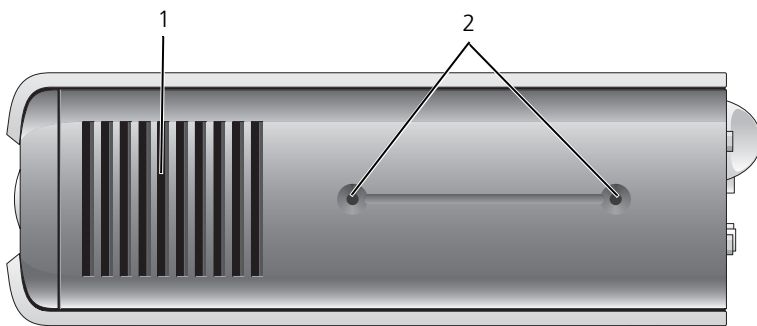

- 1 通気孔 コンピュータ側面にある通気孔は、コンピュータのオーバーヒート
を防ぎます。通気性を確保するため、これらの冷却用通気孔を塞が
ないでください。
- 2 取り付け穴 オプションのスタンド取り付け用。

背面図

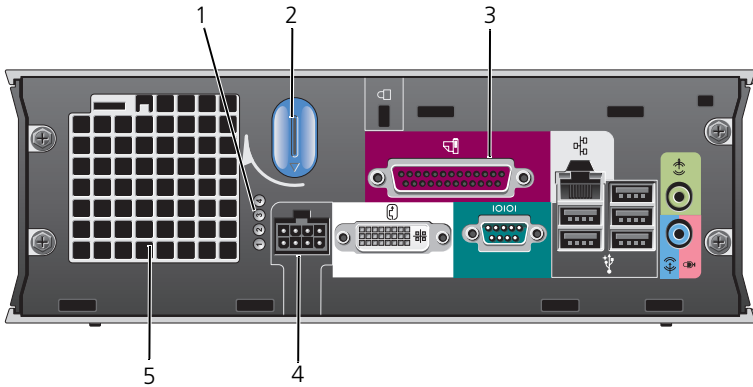

- 1 診断ライト
コンピュータのトラブルシューティングに役立つライトコードの解説は、150 ページの「診断ライト」を参照してください。
- 2 コンピュータカバーリリースノブ
このノブを時計回りに回してカバーを取り外します。
- 3 背面パネルコネクタ
お使いのコンピュータのコネクタの解説は、136 ページの「背面パネルコネクタ」を参照してください。
- 4 電源コネクタ
AC 電源アダプタプラグに差し込みます。
- 5 通気孔
通気孔は、コンピュータのオーバーヒートを防ぎます。通気性を確保するため、これらの冷却用通気孔を塞がないでください。

背面パネルコネクタ

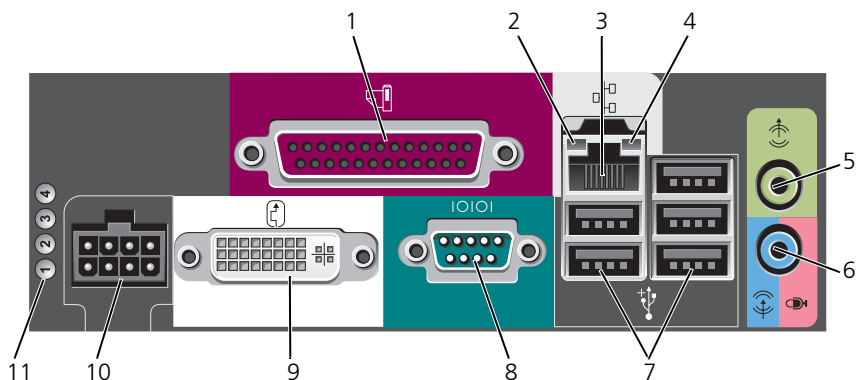

- 1 **パラレルコネクタ** プリンタなどのパラレルデバイスをパラレルコネクタに接続します。USB プリンタをお使いの場合、USB コネクタに差し込みます。
- 2 **リンク保全ライト**
 - 緑色 — 10 Mbps ネットワークとコンピュータ間の接続が良好です。
 - 橙色 — 100 Mbps ネットワークとコンピュータ間の接続が良好です。
 - 黄色 — 1000 Mbps (1 Gbps) ネットワークとコンピュータ間の接続が良好です。
 - オフ — コンピュータがネットワークへの物理的な接続を検出していないか、ネットワークコントローラがセットアップユーティリティでオフになっています。
- 3 **ネットワークアダプタ**

コンピュータをネットワークやブロードバンドデバイスに取り付けるには、ネットワークケーブルの片方の端をネットワークジャックやネットワーク/ブロードバンドデバイスに接続します。ネットワークケーブルのもう一方の端を、コンピュータ背面にあるネットワークアダプタコネクタに接続します。カチッと収まったらネットワークケーブルはしっかりと接続されています。

メモ：モデムケーブルをネットワークコネクタに接続しないでください。

カテゴリ 5 のケーブルを使用して、ネットワークを接続することをお勧めします。カテゴリ 3 のケーブルを使用する必要がある場合、ネットワーク速度を 10 Mbps にして動作の信頼性を確保します。

- | | | |
|----|---------------------|--|
| 4 | ネットワーク動作
ライト | 黄色のライトは、コンピュータがネットワークデータを送信、または受信している時に点滅します。ネットワークトラフィックが多い場合、このライトが「点灯」の状態に見えることがあります。 |
| 5 | ライン出力コネクタ | 緑色のライン出力コネクタにアンプ付きスピーカーセットを接続します。 |
| 6 | ライン入力 / マイク
コネクタ | 青とピンクのライン入力 / マイクコネクタには、カセットプレーヤー、CD プレーヤー、VCR などの記録 / 再生デバイスや、サウンドプログラムや電話プログラムへの音声入力または音楽入力用マイクを接続します。 |
| 7 | USB コネクタ (5) | プリンタやキーボードなど通常接続したままのデバイスには、背面 USB コネクタを使用します。 |
| 8 | シリアルコネクタ | ハンドヘルドデバイスなどのシリアルデバイスをシリアルコネクタに接続します。 |
| 9 | ビデオコネクタ | DVI 互換のモニターをお持ちの場合、モニターからのケーブルを背面パネルの白色の DVI ビデオコネクタに接続します。
VGA モニターをお持ちの場合、137 ページの「VGA モニターの接続」を参照してください。 |
| 10 | 電源コネクタ | AC 電源アダプタプラグに差し込みます。 |
| 11 | 診断ライト | コンピュータのトラブルシューティングに役立つライトコードの解説は、150 ページの「診断ライト」を参照してください。 |

VGA モニターの接続

VGA モニターをお持ちの場合、アダプタケーブルをコンピュータの背面パネルの白色の DVI ビデオコネクタに接続してから、モニターケーブルをアダプタの VGA コネクタに接続します。

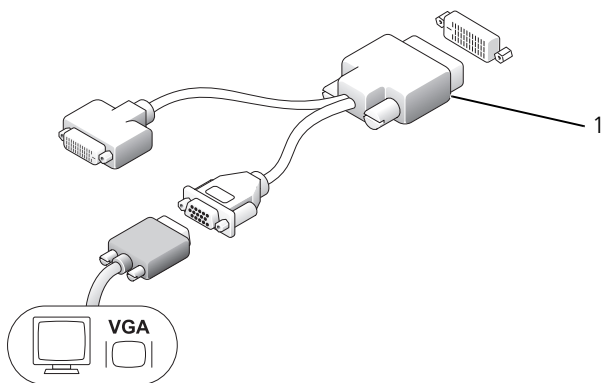

1 ケーブルアダプタ

2 台のモニターの接続

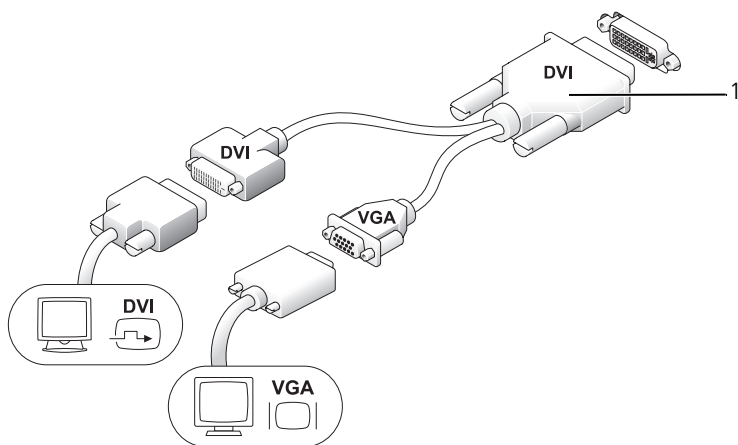

1 ケーブルアダプタ

ケーブルアダプタを使って VGA モニターと DVI モニターを背面パネルの DVI-I コネクタに接続します。

2 台のモニターを接続する場合は、ビデオドライバはこの接続を検知して、マルチモニター機能を有効にします。

コンピュータカバーの取り外し

 **警告**：本項の手順を開始する前に、『製品情報ガイド』の安全手順に従ってください。

 **注意**：コンピュータ内の部品の静電気による損傷を防ぐため、コンピュータの電子部品に触れる前に、身体から静電気を除去してください。コンピュータシャーシの塗装されていない金属面に触れることにより、静電気を除去することができます。

- 1 98 ページの「作業を開始する前に」の手順に従って操作してください。
- 2 コンピュータカバーを取り外します（139 ページの「コンピュータカバーの取り外し」を参照）。

 **注意**：コンピュータ内部の部品に触れる前に、塗装されていない金属部分に触れて身体の静電気を除去してください。作業中も、定期的に塗装されていない金属面に触れて、内蔵コンポーネントを損傷する恐れのある静電気を除去してください。

- 3 ケーブルカバーがある場合は、取り外します（141 ページの「ケーブルカバー（オプション）」を参照）。
- 4 コンピュータカバーを取り外します。
 - a 下図のように、カバーリリースノブを時計回りに回します。
 - b コンピュータカバーを 1 cm またはカバーが止まるまで前にスライドし、カバーを持ち上げます。

 **警告**：グラフィックカードのヒートシンクは、通常の動作でもかなり熱くなることがあります。グラフィックカードのヒートシンクに触れる前には十分に時間をかけ、ヒートシンクの温度が下がっていることを確認してください。

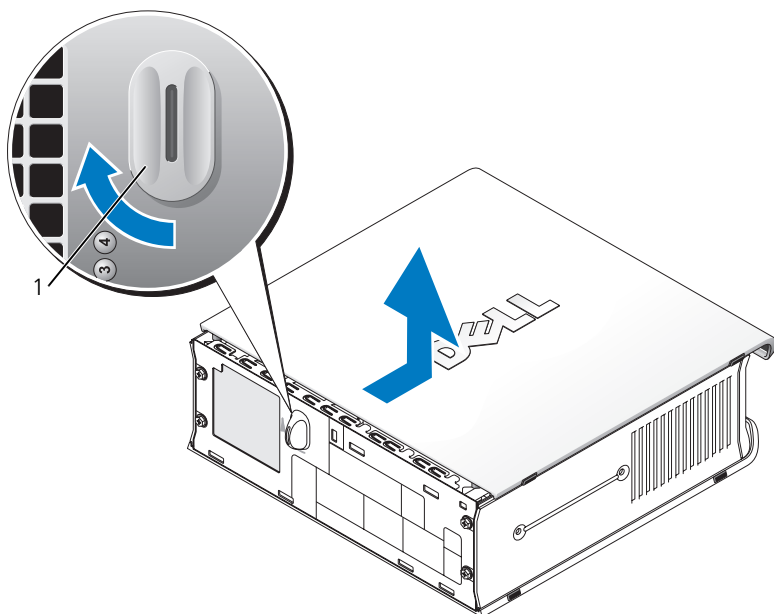

1 リリースノブ

コンピュータの内部

 **警告**：本項の手順を開始する前に、『製品情報ガイド』の安全手順に従ってください。

 **警告**：感電を防ぐため、カバーを取り外す前に必ずコンピュータの電源プラグを AC 電源アダプタから抜いてください。

 **注意**：コンピュータ内の部品の静電気による損傷を防ぐため、コンピュータの電子部品に触れる前に、身体から静電気を除去してください。コンピュータシャーシの塗装されていない金属面に触れることにより、静電気を除去することができます。

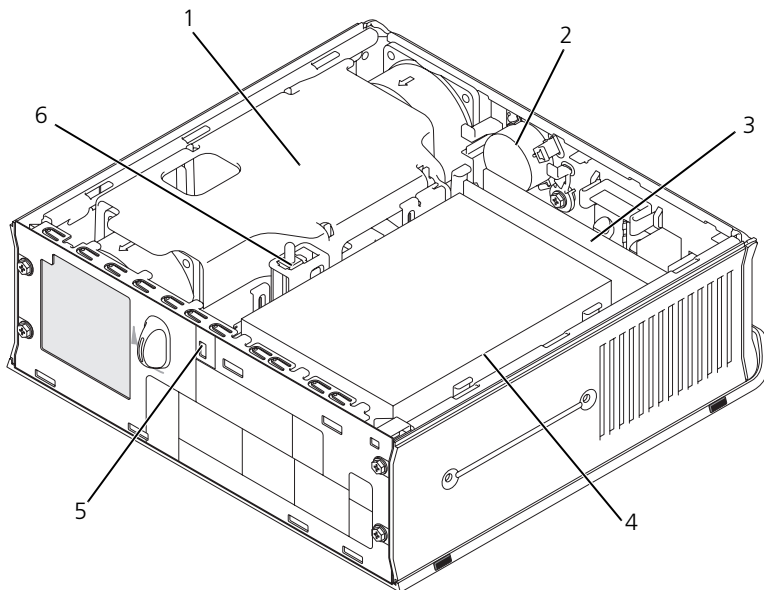

- | | | | |
|---|------------------------------|---|------------------|
| 1 | ファンエアフローカバー /
ヒートシンクアセンブリ | 2 | スピーカー (オプション) |
| 3 | メモリモジュール (2) | 4 | ハードドライブ |
| 5 | セキュリティケーブルスロット | 6 | シャーシイントルージョンスイッチ |

ケーブルカバー (オプション)

ケーブルカバーの取り付け

- 1 すべての外付けデバイスケーブルをケーブルカバーの穴に通したかを確認します。
- 2 コンピュータの背面にあるコネクタにすべてのデバイスケーブルを接続します。
- 3 ケーブルカバーの下を持ち、コンピュータの背面パネルにあるスロットにタブを合わせます。
- 4 タブをスロットに挿入し、カバーをスライドして、ケーブルカバーが確実に所定の位置に収まるまでカバーの端をシャーシの端に合わせます (図を参照)。
- 5 セキュリティ用デバイスをセキュリティケーブルスロットに取り付けます (オプション)。

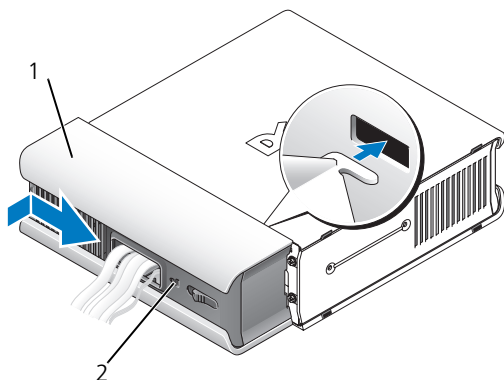

1 ケーブルカバー

2 セキュリティケーブルスロット

ケーブルカバーの取り外し

- 1 セキュリティケーブルスロットにセキュリティデバイスが取り付けられている場合、デバイスを取り外します。

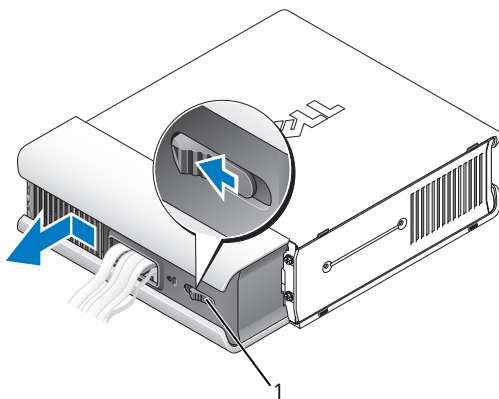

1 リリースボタン

- 2 リリースボタンをスライドし、ケーブルカバーをつかみ、図に示す通りにカバーが動かなくなるまで横にスライドさせて、次にケーブルカバーを持ち上げて取り外します。

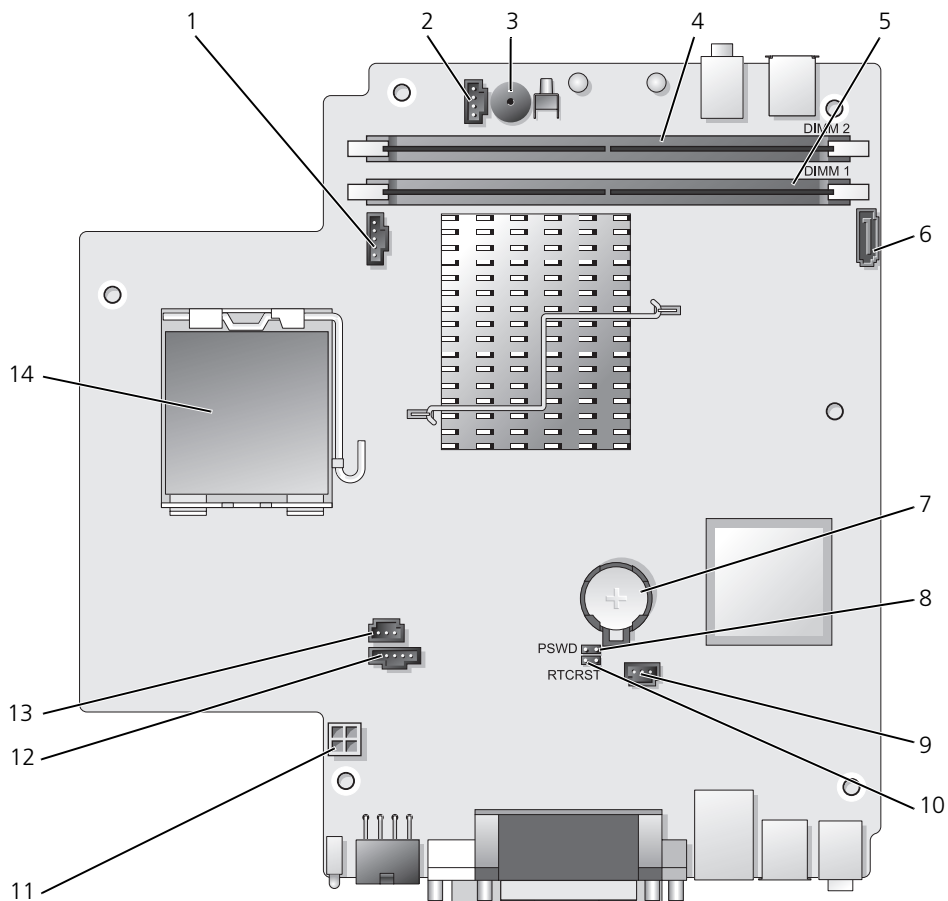

システム基板コンポーネント





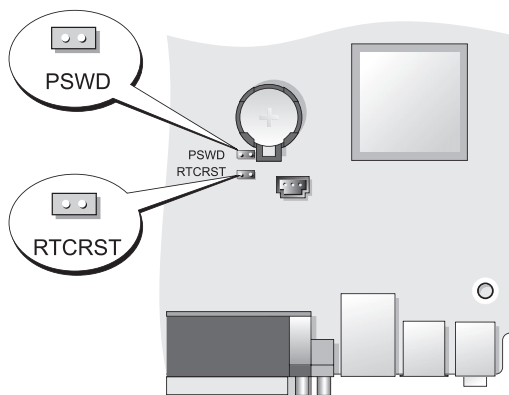

- | | | | |
|---|--------------------------|----|-----------------------------|
| 1 | ファンコネクタ (FAN_FRONT) | 8 | パスワードジャンパ (PSWD) |
| 2 | 内蔵スピーカーコネクタ (INT_SPKR) | 9 | ハードドライブファンコネクタ (FAN_HDD) |
| 3 | システム基板のスピーカー (BEEP) | 10 | CMOS ジャンパのクリア (RTCST) |
| 4 | チャンネル B メモリコネクタ (DIMM_2) | 11 | ハードドライブ電源コネクタ (SATA_PWR) |
| 5 | チャンネル A メモリコネクタ (DIMM_1) | 12 | ファンコネクタ (FAN_REAR) |
| 6 | SATA データケーブルコネクタ (SATA0) | 13 | イントルージョンスイッチコネクタ (INTRUDER) |
| 7 | バッテリー (BATT) | 14 | プロセッサ (CPU) |

ジャンパ設定



ジャンパ	設定	説明
PSWD		パスワード機能が有効になっています (デフォルト設定)。
		パスワード機能が無効になっています。

ジャンパ	設定	説明	
RTCST		リアルタイムクロックはリセットされていません。	
		リアルタイムクロックはリセットされています（一時的にジャンパありの状態）。	
	ジャンパあり		ジャンパなし

問題の解決

デルでは、コンピュータが正しく動作しないときにアドバイスを行ういくつかのツールを提供しています。ご使用のコンピュータに関するトラブルシューティングの情報については、デルサポートウェブサイト support.jp.dell.com を参照してください。

デルのサポートを必要とするコンピュータの問題が発生した場合、エラーの詳細、ビープコード、診断ライトのパターンを書き留め、エキスプレスサービスコードとサービスタグを下記に記入して、コンピュータが設置されている場所からデルにご連絡ください。デルへのお問い合わせの詳細は、オンライン『ユーザーズガイド』を参照してください。

エキスプレスサービスコードとサービスタグの例については、コンピュータの『ユーザーズガイド』にある「情報の検索方法」を参照してください。

エキスプレスサービスコード： _____

サービスタグ： _____

Dell Diagnostics（診断）プログラム

 **警告：** 本項の手順を開始する前に、『製品情報ガイド』にある安全手順に従ってください。

Dell Diagnostics（診断）プログラムを使用する場合

コンピュータに問題が発生した場合、デルテクニカルサポートに問い合わせる前に、この項にあるチェック事項を実行してから、Dell Diagnostics（診断）プログラムを実行してください。

作業を始める前に、これらの手順を印刷しておくことをお勧めします。

 **注意：** Dell Diagnostics（診断）プログラムは、Dell™ コンピュータ上でのみ機能します。

セットアップユーティリティを起動し（『ユーザーズガイド』の「セットアップユーティリティの起動」を参照）、コンピュータの設定情報を確認します。次に、テストするデバイスがセットアップユーティリティに表示され、アクティブになっていることを確認します。

ハードドライブまたは『Drivers and Utilities』メディア（オプションの CD）から Dell Diagnostics（診断）プログラムを起動します。146 ページの「ハードドライブから Dell Diagnostics（診断）プログラムをスタートする場合」または 147 ページの「Drivers and Utilities CD（オプション）から Dell Diagnostics（診断）プログラムをスタートする場合」を参照してください。

ハードドライブから Dell Diagnostics（診断）プログラムをスタートする場合

Dell Diagnostics（診断）プログラムは、ハードドライブの診断ユーティリティ用隠しパーティションに格納されています。



メモ: お使いのコンピュータで、画面イメージを表示できない場合、デルにお問い合わせください。

- 1 コンピュータをシャットダウンします。コンピュータの電源を入れます（または再起動します）。
- 2 コンピュータがドッキングデバイスに接続（ドッキング）されている場合は、ドッキングを解除します。手順については、ドッキングデバイス付属のマニュアルを参照してください。
- 3 コンピュータをコンセントに接続します。
- 4 コンピュータの電源を入れます。DELL™ のロゴが表示されたらすぐに <F12> を押します。



メモ: 診断ユーティリティパーティションが見つからないことを知らせるメッセージが表示された場合は、オプションの『Drivers and Utilities CD』から Dell Diagnostics（診断）プログラムを実行してください。オプションの『Drivers and Utilities CD』の詳細については、162 ページの「Drivers and Utilities メディアの使い方」を参照してください。

ここで時間をおきすぎてオペレーティングシステムのロゴが表示された場合、Microsoft® Windows® デスクトップが表示されるまで待ちます。次に、コンピュータをシャットダウンして、もう一度やりなおします。

- 5 起動デバイスの一覧が表示されたら、DiagnosticsBoot to Utility Partition をハイライト表示して、<Enter> を押します。
- 6 いずれかのキーを押して、お使いのハードドライブの診断オプションを選択します。その結果、次のメニューが表示されます。
 - Test Memory – MP メモリ診断を行います。
 - Test System – Diagnostic Utility（診断ユーティリティ）を行います。
 - Exit – Diagnostics（診断）を終了します。
- 7 Test System を選択します。
- 8 Dell Diagnostics（診断）プログラムの **メインメニュー** が表示されたら、実行するテストを選びます（147 ページの「Dell Diagnostics（診断）プログラムのメインメニュー」を参照）。

Drivers and Utilities CD (オプション) から Dell Diagnostics (診断) プログラムをスタートする場合

1 『Drivers and Utilities CD』(オプション) を挿入します。

2 コンピュータをシャットダウンして、再起動します。

DELL のロゴが表示されたらすぐに <F12> を押します。

ここで時間をおきすぎて Windows のロゴが表示されたら、Windows のデスクトップが表示されるまで待ちます。次に、コンピュータをシャットダウンして、もう一度やりなおします。



メモ: 次の手順は、起動順序を 1 回だけ変更します。次の起動時には、コンピュータはセットアップユーティリティで指定したデバイスに従って起動します。

3 起動デバイス一覧が表示されたら、SATA CD-ROM Device をハイライト表示して、<Enter> を押します。

4 CD 起動メニューから SATA CD-ROM Device オプションを選択します。

5 表示されたメニューから Boot from CD-ROM オプションを選択します。

6 1 と入力して『Drivers and Utilities CD』のメニューを起動します。

7 2 と入力して Dell Diagnostics (診断) プログラムを起動します。

8 番号の付いたリストから Run the 32 Bit Dell Diagnostics を選択します。複数のバージョンがリストにある場合は、コンピュータに適切なバージョンを選択します。

9 Dell Diagnostics (診断) プログラムの **メインメニュー** が表示されたら、実行するテストを選びます (147 ページの「Dell Diagnostics (診断) プログラムのメインメニュー」を参照)。

Dell Diagnostics (診断) プログラムのメインメニュー

1 Dell Diagnostics (診断) プログラムのロードが終了すると、Main Menu 画面が表示されるので、必要なオプションのボタンをクリックします。

オプション	機能
Express Test	デバイスのクイックテストを実行します。通常このテストは 10 ~ 20 分かかり、お客様の操作は必要ありません。最初に Express Test を実行すると、問題を素早く特定できる可能性が増します。
Extended Test	デバイスの全体チェックを実行します。通常このテストは 1 時間以上かかり、定期的に質問に回答する必要があります。
Custom Test	特定のデバイスをテストします。実行するテストをカスタマイズできます。
Symptom Tree	検出した最も一般的な症状を一覧表示し、問題の症状に基づいたテストを選択することができます。

- 2 テスト実行中に問題が検出されると、エラーコードと問題の説明を示したメッセージが表示されます。エラーコードと問題の説明を記録し、画面の指示に従います。

エラー状態を解決できない場合は、デルにお問い合わせください（『ユーザーズガイド』の「デルへのお問い合わせ」を参照）。



メモ：各テスト画面の上部には、コンピュータのサービスタグが表示されます。デルにお問い合わせいただく場合は、テクニカルサポート担当者がサービスタグをおたずねします。お使いのコンピュータのサービスタグは、セットアップユーティリティの **System Info** オプションに表示されています。詳細に関しては、オンライン『ユーザーズガイド』の「セットアップオプション」を参照してください。

- 3 **Custom Test** または **Symptom Tree** オプションからテストを実行する場合は、該当するタブをクリックします（詳細に関しては、以下の表を参照）。

タブ	機能
Results	テストの結果、および発生したすべてのエラーの状態を表示します。
Errors	検出されたエラー状態、エラーコード、問題の説明が表示されます。
Help	テストについて説明します。また、テストを実行するための要件を示す場合もあります。
Configuration	選択したデバイスのハードウェア構成を表示します。 Dell Diagnostics （診断）プログラムでは、セットアップユーティリティ、メモリ、および各種内部テストからすべてのデバイスの構成情報を取得して、画面左のウィンドウのデバイスリストに表示します。デバイス一覧には、コンピュータに取り付けられたすべてのコンポーネント名、またはコンピュータに取り付けられたすべてのデバイス名が表示されるとは限りません。
Parameters	テストの設定を変更して、テストをカスタマイズすることができます。

- 4 『Drivers and Utilities CD』から **Dell Diagnostics**（診断）プログラムを実行している場合、テストが終了したら **CD** を取り出します。
- 5 テストが終了したらテスト画面を閉じて、**Main Menu** 画面に戻ります。**Dell Diagnostics**（診断）プログラムを終了しコンピュータを再起動するには、**Main Menu** 画面を閉じます。

システムライト

お使いの電源ボタンライトおよびハードドライブライトは、コンピュータの不具合を示すことがあります。

電源ライト	不具合の説明	推奨される処置
緑色の点灯	電源がオンで、コンピュータは正常に動作しています。デスクトップコンピュータでは、緑色のライトの点灯は、ネットワークが接続されていることを示します。	対応処置は必要ありません。
緑色の点滅	コンピュータは省電力モードです。	電源ボタンを押したり、マウスを動かしたり、キーボードのキーを押すことで、コンピュータの操作を再開できます。
緑色に数回点滅したあとオフになる	設定エラーが発生しています。	特定の問題が識別されているかを調べるために、診断ライトを確認します（150 ページの「診断ライト」を参照）。
黄色の点灯	Dell Diagnostics（診断）プログラムがテストを実行中、またはシステム基板のデバイスが不良か、正しく取り付けられていない可能性があります。	Dell Diagnostics（診断）プログラムが実行中であれば、終了するまで待ちます。 コンピュータが起動しない場合、デルに連絡して、テクニカルサポートを受けてください（『ユーザーズガイド』の「デルへのお問い合わせ」を参照）。
黄色の点滅	電源装置またはシステム基板の障害が発生しました。	『ユーザーズガイド』の「電源の問題」を参照してください。
POST 中に、緑色の点灯とピーブコード	BIOS 実行中に問題が検出されました。	ピーブコードを使った診断に関しては、154 ページの「ピーブコード」を参照してください。 特定の問題が識別されているかを確認するために、診断ライトを確認します（150 ページの「診断ライト」を参照）。
POST 中の緑色の点灯、ピーブコードおよびビデオ表示なし	モニターまたはグラフィックスカードが不良か、正しく取り付けられていない可能性があります。	特定の問題が識別されているかを調べるために、診断ライトを確認します（150 ページの「診断ライト」を参照）。 『ユーザーズガイド』の「ビデオおよびモニターの問題」を参照してください。

電源ライト	不具合の説明	推奨される処置
POST 中の緑色の点灯、ピーブコードはないがコンピュータがフリーズする	内蔵システム基板に欠陥がある可能性があります。	特定の問題が識別されているかを調べるために、診断ライトを確認します（150 ページの「診断ライト」を参照）。問題を特定できない場合は、デルに連絡して、テクニカルサポートを受けてください（『ユーザーズガイド』の「デルへのお問い合わせ」を参照）。

診断ライト

 **警告**：本項の手順を開始する前に、『製品情報ガイド』の安全手順に従ってください。問題のトラブルシューティングを容易にするため、お使いのコンピュータには前面パネルに 1、2、3、および 4 とラベルの付いた 4 つのライトが搭載されています。コンピュータが正常にスタートしている場合は、ライトが点滅してから消灯します。コンピュータが誤動作している場合は、ライトの組み合わせ順によって問題を識別できます。

 **メモ**：コンピュータが POST を終了すると、4 つのライトがすべて消灯してから、オペレーティングシステムが起動します。

電源ライト	不具合の説明	推奨される処置
①②③④	コンピュータが通常のオフの状態、または BIOS に障害が起こっている可能性があります。オペレーティングシステムが正常に起動すると、診断ライトは消えます。	<ul style="list-style-type: none"> コンピュータを使用可能なコンセントに接続します（『ユーザーズガイド』の「電源の問題」を参照）。 問題が解決しない場合は、デルにお問い合わせください（『ユーザーズガイド』の「デルへのお問い合わせ」を参照）。
①②③④	プロセッサに障害が起こっている可能性があります。	<ul style="list-style-type: none"> プロセッサを抜き差ししてください（お使いのシステムのプロセッサ情報を参照）。 問題が解決しない場合は、デルにお問い合わせください（『ユーザーズガイド』の「デルへのお問い合わせ」を参照）。

電源ライト	不具合の説明	推奨される処置
①②③④	メモリモジュールが検出されましたが、メモリ障害が発生しています。	<ul style="list-style-type: none"> 2 つ以上のメモリモジュールが取り付けられている場合は、モジュールを取り外し（『ユーザズガイド』の「メモリの取り外し」を参照）、1 つのモジュールを取り付けなおして（『ユーザズガイド』の「メモリの取り付け」を参照）、コンピュータを再起動します。コンピュータが正常にスタートしている場合は、追加メモリモジュールを（1 つずつ）取り付けていきます。障害のあるモジュールが見つかるまで、またはすべてのモジュールをエラーなく取り付けなおすまで続けます。 適切に動作する同じ種類のメモリがある場合、そのメモリをコンピュータに取り付けます（『ユーザズガイド』の「メモリの取り付け」を参照）。 問題が解決しない場合は、デルにお問い合わせください（『ユーザズガイド』の「デルへのお問い合わせ」を参照）。
①②③④	グラフィックスカードの障害が発生した可能性があります。	<ul style="list-style-type: none"> 取り付けられているグラフィックスカードを抜き差しします。（お使いのシステムの「カード」情報を参照）。 動作するグラフィックスカードがある場合、そのカードをコンピュータに取り付けます。 問題が解決しない場合は、デルにお問い合わせください（『ユーザズガイド』の「デルへのお問い合わせ」を参照）。
①②③④	フロッピードライブまたはハードドライブの障害が発生した可能性があります。	すべての電源ケーブルおよびデータケーブルを抜き差しします。
①②③④	USB の障害が発生した可能性があります。	すべての USB デバイスを取り付けなおし、ケーブル接続を確認します。

電源ライト	不具合の説明	推奨される処置
①②③④	メモリモジュールが検出されません。	<ul style="list-style-type: none"> 2 つ以上のメモリモジュールが取り付けられている場合は、モジュールを取り外し（『ユーザズガイド』の「メモリの取り外し」を参照）、1 つのモジュールを取り付けなおして（『ユーザズガイド』の「メモリの取り付け」を参照）、コンピュータを再起動します。コンピュータが正常にスタートしている場合は、追加メモリモジュールを（1 つずつ）取り付けていきます。障害のあるモジュールが見つかるまで、またはすべてのモジュールをエラーなく取り付けなおすまで続けます。 適切に動作する同じ種類のメモリがある場合、そのメモリをコンピュータに取り付けます（『ユーザズガイド』の「メモリの取り付け」を参照）。 問題が解決しない場合は、デルにお問い合わせください（『ユーザズガイド』の「デルへのお問い合わせ」を参照）。
①②③④	メモリモジュールは検出されましたが、メモリの設定または互換性エラーが発生しています。	<ul style="list-style-type: none"> 特別なメモリモジュール / コネクタ設置要件がないか確認します（『ユーザズガイド』の「メモリ」を参照）。 使用しているメモリがお使いのコンピュータでサポートされていることを確認します（お使いのシステムの仕様を参照）。 問題が解決しない場合は、デルにお問い合わせください（『ユーザズガイド』の「デルへのお問い合わせ」を参照）。

電源ライト	不具合の説明	推奨される処置
	<p>拡張カードの障害が発生した可能性があります。</p>	<ol style="list-style-type: none"> 1 拡張カード（グラフィックスカードではなく）を取り外し、コンピュータを再起動することでコンフリクトがあるかどうかを判断します（お使いのシステムに関する「カード」の項を参照）。 2 問題が解決しない場合は、取り外したカードを取り付けなおし、別のカードを取り外して、コンピュータを再起動します。 3 取り付けられている拡張カードごとに、この手順を繰り返します。コンピュータが正常に起動する場合は、リソース拮抗時にコンピュータから最後に取り外したカードをトラブルシューティングします（156 ページの「ソフトウェアおよびハードウェアの非互換性の解決」を参照）。 4 問題が解決しない場合は、デルにお問い合わせください（『ユーザーズガイド』の「デルへのお問い合わせ」を参照）。

電源ライト	不具合の説明	推奨される処置
	その他の障害が発生しました。	<ul style="list-style-type: none"> • すべてのハードドライブおよびオプティカルドライブのケーブルがシステム基板に正しく接続されていることを確認します（お使いのシステムの「システム基板コンポーネント」を参照）。 • デバイス（フロッピードライブやハードドライブなど）に問題があることを示すエラーメッセージが画面に表示される場合は、デバイスが正しく機能しているか確認してください。 • オペレーティングシステムがデバイス（フロッピードライブやオプティカルドライブなど）から起動しようとする場合は、セットアップユーティリティで（『ユーザズガイド』の「セットアップユーティリティ」を参照）、お使いのコンピュータに取り付けられているデバイスの起動順序が正しいことを確認してください。 • 問題が解決しない場合は、デルにお問い合わせください（『ユーザズガイド』の「デルへのお問い合わせ」を参照）。

ビープコード

お使いのコンピュータの起動時に、モニターにエラーメッセージまたは問題を表示できない場合、ビープ音が連続して鳴ることがあります。この連続したビープ音はビープコードと呼ばれ、問題を特定します。例えば、ビープコード **1-3-1**（1つの起こりうるビープコード）は、1回鳴り、次に3連続のビープ音が鳴ってから、もう1回鳴るという構成です。このビープコードは、コンピュータがメモリの問題を検出したことを知らせます。

メモリモジュールの抜き差しにより、次のビープコードエラーを修正できることがあります。問題が解決しない場合は、デルにお問い合わせください（『ユーザズガイド』の「デルへのお問い合わせ」を参照）。

コード	原因
1-3-1 ~ 2-4-4	メモリが正しく認識されていないか使用されていない
4-3-1	アドレス 0FFFFh 以上のメモリ障害

以下のいずれかのビープコードエラーを経験する場合は、テクニカルサポートを受ける手順に関して『ユーザズガイド』の「デルへのお問い合わせ」を参照してください。

コード	原因
1-1-2	マイクロプロセッサレジスタ障害
1-1-3	NVRAM 読み書き障害
1-1-4	ROM BIOS チェックサム障害
1-2-1	プログラム可能インターバルタイマー障害
1-2-2	DMA 初期化障害
1-2-3	DMA ページレジスタ読み書き障害
1-3	ビデオメモリテスト障害
1-3-1 ~ 2-4-4	メモリが正しく認識されていないか使用されていない
3-1-1	スレーブ DMA レジスタ障害
3-1-2	マスタ DMA レジスタ障害
3-1-3	マスタ割り込みマスクレジスタ障害
3-1-4	スレーブ割り込みマスクレジスタ障害
3-2-2	割り込みベクトルロード障害
3-2-4	キーボードコントローラテスト障害
3-3-1	NVRAM 電力損失
3-3-2	無効な NVRAM 設定
3-3-4	ビデオメモリテスト障害
3-4-1	画面初期化障害
3-4-2	画面リトレース障害
3-4-3	ビデオ ROM の検索障害
4-2-1	タイマーチェックなし

コード	原因
4-2-2	シャットダウンの失敗
4-2-3	Gate A20 エラー
4-2-4	プロテクトモードで予期せぬ割り込みあり
4-3-1	アドレス 0FFFFh 以上のメモリ障害
4-3-3	タイマーチップカウンタ 2 の障害
4-3-4	内部時計の停止
4-4-1	シリアルまたはパラレルポートテスト障害
4-4-2	シャドウメモリにコードを解凍不可
4-4-3	数値演算コプロセッサテスト障害
4-4-4	キャッシュテスト障害

ソフトウェアおよびハードウェアの非互換性の解決

デバイスが OS のセットアップ中に検知されない、または、検知されても設定が正しくない場合は、非互換性の問題を解決するためにハードウェアのトラブルシューティングを使用できます。

ハードウェアに関するトラブルシューティングを開始するには、次の手順を実行します。

Windows XP の場合

- 1 **スタート** → **ヘルプとサポート** とクリックします。
- 2 検索フィールドでハードウェアに関するトラブルシューティングと入力し、次に **<Enter>** を押して検索を始めます。
- 3 **問題を解決する** セクションで、**ハードウェアに関するトラブルシューティング** をクリックします。
- 4 **ハードウェアに関するトラブルシューティング** のリストで、現在の不具合に最も近いオプションを選択し、**次へ** をクリックして、残りのトラブルの解決手順に従います。

Windows Vista の場合

- 1 Windows Vista スタートボタン  をクリックして、**Help and Support** (ヘルプとサポート) をクリックします。
- 2 検索フィールドで **hardware troubleshooter** (ハードウェアに関するトラブルシューティング) と入力し、次に **<Enter>** を押して検索を始めます。
- 3 検索結果で、現在の不具合に最も近いオプションを選択し、残りのトラブルの解決手順に従います。

お使いのオペレーティングシステムの復元

次の方法で、お使いのオペレーティングシステムを復元することができます。

- システムの復元は、データファイルに影響を与えることなく、お使いのコンピュータを以前の状態に戻します。データファイルを保護しながら、オペレーティングシステムを復元する最初の解決策として、システムの復元を使用してください。
- Symantec による Dell PC リストア（Windows XP で利用可能）および Dell Factory Image Restore（Windows Vista で利用可能）は、お使いのハードドライブをコンピュータを購入されたときの動作状態に戻します。両方とも、ハードドライブのすべてのデータを永久に削除し、コンピュータを受け取られてから後にインストールされた全てのアプリケーションも取り除きます。システムの復元でお使いのオペレーティングシステムの問題を解決できなかった場合のみ、Dell PC リストアまたは Dell Factory Image Restore を使用してください。
- お使いのコンピュータに『オペレーティングシステム』ディスクが付属している場合は、これを使ってオペレーティングシステムを復元できます。ただし、『オペレーティングシステム』ディスクを使用すると、ハードドライブのデータもすべて削除されます。システムの復元でオペレーティングシステムの問題を解決できなかった場合のみ、このディスクを使用してください。

Microsoft Windows システムの復元

ハードウェア、ソフトウェア、またはその他のシステム設定を変更したためにコンピュータが正常に動作しなくなってしまった場合、Microsoft Windows オペレーティングシステムのシステムの復元オプションを使用して、コンピュータを以前の動作状態に復元することができます（データファイルへの影響はありません）。システムの復元でコンピュータに行った変更はすべて元の状態へ完全に戻すことが可能です。



注意：データファイルの定期的なバックアップを行います。システムの復元は、データファイルを監視したり、データファイルを復元したりしません。



メモ：このマニュアルの手順は、Windows のデフォルトビュー用ですので、お使いの Dell™ コンピュータを Windows クラシック表示に設定していると動作しない場合があります。

システムの復元の開始



Windows XP の場合



注意：コンピュータを以前の動作状態に復元する前に、開いているファイルをすべて保存してから閉じ、実行中のプログラムをすべて終了します。システムの復元が完了するまで、いかなるファイルまたはプログラムも変更したり、開いたり、削除したりしないでください。

- 1 **スタート** → **すべてのプログラム** → **アクセサリ** → **システムツール** → **システムの復元** とクリックします。
- 2 **コンピュータを以前の状態に復元する** または **復元ポイントの作成** のいずれかをクリックします。
- 3 **次へ** をクリックし、画面に表示されるプロンプトの指示に従います。

Windows Vista の場合

- 1 **Start (スタート)**  をクリックします。
- 2 検索の開始ボックスで、**System Restore (システムの復元)** と入力し、**<Enter>** を押します。
 **メモ**：User Account Control (ユーザーアカウントコントロール) ウィンドウが表示されます。コンピュータのシステム管理者の場合は、**Continue (続行)** をクリックします。システム管理者ではない場合は、システム管理者に問い合わせて該当のアクションを続けます。
- 3 **Next (次へ)** をクリックして、表示される画面の指示に従って残りの処理を行います。

システムの復元により不具合が解決しなかった場合、最後に行ったシステムの復元を取り消すことが可能です。

最後のシステムの復元を元に戻す



注意：最後に行ったシステムの復元を取り消す前に、開いているファイルをすべて保存して閉じ、開いているプログラムをすべて終了してください。システムの復元が完了するまで、いかなるファイルまたはプログラムも変更したり、開いたり、削除したりしないでください。

Windows XP の場合

- 1 **スタート** → **すべてのプログラム** → **アクセサリ** → **システムツール** → **システムの復元** をクリックします。
- 2 **以前の復元を取り消す** をクリックし、**次へ** をクリックします。

Windows Vista の場合

- 1 Start (開始)  をクリックします。
- 2 検索の開始ボックスで、System Restore (システムの復元) と入力し、<Enter> を押します。
- 3 Undo my last restoration (以前の復元を取り消す) をクリックし、Next (次へ) をクリックします。

システムの復元の有効化



メモ : Windows Vista では、ディスク領域の大きさに関わらず、システムの復元は無効化されません。そのため、次の手順は Windows XP のみに適用されます。

200 MB より空容量が少ないハードディスクに Windows XP を再インストールした場合、システムの復元は自動的に無効に設定されています。

システムの復元が有効になっているか確認するには、次の手順を実行します。

- 1 スタート → コントロールパネル → パフォーマンスとメンテナンス → システム とクリックします。
- 2 システムの復元 タブをクリックして、すべてのドライブでシステムの復元を無効にする にチェックマークが付いていないことを確認します。

Dell™ PC リストアおよび Dell Factory Image Restore の使い方



注意 : Dell PC リストアまたは Dell Factory Image Restore は、ハードドライブのすべてのデータを完全に削除し、コンピュータがお手元に届いてからインストールしたすべてのプログラムを削除します。これらのオプションを使用する前にデータをバックアップしてください。システムの復元でオペレーティングシステムの問題を解決できなかった場合のみ、PC リストアまたは Dell Factory Image Restore を使用してください。





メモ : Symantec による Dell PC リストアおよび Dell Factory Image Restore は一部の国やコンピュータでは利用できない場合があります。

Dell PC リストア (Windows XP) または Dell Factory Image Restore

(Windows Vista) は、お使いのオペレーティングシステムの復元の最後の方法としてのみお使いください。これらのオプションは、お使いのハードドライブをコンピュータを購入したときの動作状態に復元します。コンピュータを受け取られてから追加されたデータファイルを含むどのようなプログラムやファイルも永久にハードドライブから削除されます。データファイルには、コンピュータ上の文書、表計算、メールメッセージ、デジタル写真、ミュージックファイルなどが含まれます。PC リストアまたは Factory Image Restore を使用する前にすべてのデータをバックアップしてください。

Windows XP : Dell PC リストア



PC リストアの使い方

- 1 コンピュータの電源を入れます。
起動プロセスの間に、画面の上部に青色のバーで **www.dell.com** と表示されます。
- 2 青色のバーが表示されたら、すぐに **<Ctrl><F11>** を押します。
<Ctrl><F11> を押すのが遅れた場合は、いったんコンピュータがスタートし終わるのを待って、もう一度再スタートします。
-  **注意** : PC リストアをこれ以上進めたくない場合は、**再起動** をクリックします。
- 3 **復元** をクリックしてから、**確認** をクリックします。
復元処理が完了するまでに、約 **6 ~ 10 分** かかります。
- 4 プロンプトが表示されたら、**終了** をクリックしてコンピュータを再起動します。
-  **メモ** : コンピュータを手動でシャットダウンしないでください。**終了** をクリックし、コンピュータを完全に再起動させます。
- 5 プロンプトが表示されたら、**はい** をクリックします。
コンピュータは再起動します。コンピュータは初期の稼動状態に復元されるため、エンドユーザーライセンス契約のようにいちばん初めにコンピュータのスイッチを入れたときと同じ画面が表示されます。
- 6 **次へ** をクリックします。
システムの復元 画面が表示され、コンピュータが再起動します。
- 7 コンピュータが再起動したら、**OK** をクリックします。

PC リストアの削除

-  **注意** : Dell PC リストアをハードドライブから永久に削除すると、PC リストアユーティリティがお使いのコンピュータから削除されます。Dell PC リストアを取り除いた後は、それを使ってお使いのコンピュータのオペレーティングシステムを復元することはできません。

PC リストアを使用すると、オペレーティングシステムを、コンピュータをご購入になった時の状態に戻すことができます。ハードドライブの容量を確保するためであっても、コンピュータから **PC リストアを削除しないこと** をお勧めします。ハードドライブから **PC リストア** を削除すると、以後、**PC リストア** を呼び出すことができず、**PC リストア** を使用してコンピュータのオペレーティングシステムを、出荷時の状態に戻すことができなくなります。

- 1 コンピュータにローカルのシステム管理者としてログオンします。
- 2 Microsoft Windows エクスプローラで、**c:\dell\utilities\DSR** に移動します。
- 3 **DSRIRRemv2.exe** ファイルをダブルクリックします。
 -  **メモ**：ローカルのシステム管理者としてログオンしない場合は、ローカルのシステム管理者としてログオンするようメッセージが表示されます。**終了** をクリックして、ローカルのシステム管理者としてログオンします。
 -  **メモ**：お使いのコンピュータのハードドライブに PC リストア用パーティションがない場合、パーティションが見つからないことを知らせるメッセージが表示されます。**終了** をクリックしてください。削除するパーティションがありません。
- 4 **OK** をクリックして、ハードドライブの PC リストア用パーティションを取り除きます。
- 5 確認のメッセージが表示されたら、**はい** をクリックします。

PC リストア用パーティションが削除され、新しくできた使用可能ディスクスペースが、ハードドライブのフリースペースの割り当てに加えられます。
- 6 Windows エクスプローラで **ローカルディスク (C)** をクリックし、**プロパティ** をクリックして、**空き領域** に追加されたスペースが加えられていることを確認します。
- 7 **終了** をクリックして、**PC リストアの削除** ウィンドウを閉じて、コンピュータを再起動します。

Windows Vista : Dell Factory Image Restore

- 1 コンピュータの電源を入れます。Dell のロゴが表示されたら、<F8> を何回か押して、**Vista Advanced Boot Options Window (Vista 詳細起動オプションウィンドウ)** へアクセスします。
- 2 **Repair Your Computer** (コンピュータの修理) を選択します。

System Recovery Options (システムリカバリオプション) ウィンドウが表示されます。
- 3 キーボードのレイアウトを選択し、**Next** (次へ) をクリックします。
- 4 リカバリオプションへアクセスするには、ローカルユーザーとしてログオンします。コマンドのプロンプトへアクセスするには、ユーザー名のフィールドに **administrator** (システム管理者) と入力し、**OK** をクリックします。
- 5 **Dell Factory Image Restore** をクリックします。
 -  **メモ**：設定によっては、**Dell Factory Tools** (Dell Factory ツール)、そして **Dell Factory Image Restore** を選択する必要がある場合があります。

Dell Factory Image Restore へようこそ画面が表示されます。

6 Next (次へ) をクリックします。

Confirm Data Deletion (データ削除の確認) 画面が表示されます。

➡ **注意** : Factory Image Restore をこれ以上進めたくない場合は、**Cancel** (キャンセル) をクリックします。

7 ハードドライブの再設定を続行し、出荷時のシステムソフトウェアを回復する確認をするチェックボックスをクリックし、**Next** (次へ) をクリックします。

復元プロセスが完了するまでに、5 分以上かかる場合があります。オペレーティングシステムと工場出荷時インストールされたアプリケーションが出荷時の状態に回復されるとメッセージが表示されます。

8 **Finish** (終了) をクリックし、システムを再起動します。

Drivers and Utilities メディアの使い方

➡ **注意** : 『Drivers and Utilities』メディアには、お使いのコンピュータに搭載されていないオペレーティングシステムのドライバも収録されている場合があります。インストールするソフトウェアがオペレーティングシステムに対応していることを確認してください。

キーボードドライバなど、ドライバの多くは **Microsoft Windows** オペレーティングシステムに付属しています。次の場合に、ドライバをインストールする必要があります。

- オペレーティングシステムのアップグレード
- オペレーティングシステムの再インストール
- 新しいデバイスの接続または取り付け

ドライバの識別

デバイスに問題が発生した場合、問題の原因がドライバかどうかを判断し、必要に応じてドライバをアップデートしてください。

Microsoft® Windows® XP

- 1 **スタート** → **コントロールパネル** とクリックします。
- 2 **作業する分野を選びます** で、**パフォーマンスとメンテナンス** をクリックし、**システム** をクリックします。
- 3 **システムプロパティ** ウィンドウで、**ハードウェア** タブをクリックして、**デバイスマネージャ** をクリックします。

Microsoft Windows Vista™

- 1 Windows Vista スタートボタン  をクリックして、Computer (コンピュータ) を右クリックします。
- 2 Properties (プロパティ) → Device Manager (デバイスマネージャ) とクリックします。



メモ : User Account Control (ユーザーアカウントコントロール) ウィンドウが表示されます。コンピュータのシステム管理者のときは、Continue (続行) をクリックします。またシステム管理者ではないときは、システム管理者に問い合わせ続けて続行してください。

一覧を下にスクロールして、デバイスアイコンに感嘆符 ([!] の付いた黄色い丸) が付いているものがないか確認します。

デバイス名の横に感嘆符がある場合、ドライバの再インストールまたは新しいドライバのインストールが必要になる場合があります (163 ページの「ドライバとユーティリティの再インストール」を参照)。

ドライバとユーティリティの再インストール



注意 : デルサポートウェブサイト support.jp.dell.com および『Drivers and Utilities』メディアでは、Dell™ コンピュータ用に承認されているドライバを提供しています。その他の媒体からのドライバをインストールした場合は、お使いのコンピュータが適切に動作しない恐れがあります。

Windows デバイスドライバのロールバックの使い方

新たにドライバをインストールまたはアップデートした後に、コンピュータに問題が発生した場合、Windows のデバイスドライバのロールバックを使用して、以前にインストールしたバージョンのドライバに置き換えることができます。

Windows XP の場合

- 1 スタート → マイコンピュータ → プロパティ → ハードウェア → デバイスマネージャ とクリックします。
- 2 新しいドライバがインストールされたデバイスを右クリックして、プロパティ をクリックします。
- 3 ドライバタブ → ドライバのロールバック をクリックします。

Windows Vista の場合

- 1 Windows Vista スタートボタン  をクリックして、Computer (コンピュータ) を右クリックします。
- 2 Properties (プロパティ) → Device Manager (デバイスマネージャ) とクリックします。



メモ : User Account Control (ユーザーアカウントコントロール) ウィンドウが表示されます。コンピュータのシステム管理者の場合は、Continue (続行) をクリックします。システム管理者ではない場合は、システム管理者に問い合わせ続けてデバイスマネージャを起動します。

- 3 新しいドライバがインストールされたデバイスを右クリックして、**Properties**（プロパティ）をクリックします。
- 4 **Drivers**（ドライバ）タブ → **Roll Back Driver**（ドライバのロールバック）をクリックします。

デバイスドライバのロールバックで問題が解決しない場合は、システムの復元（「157 ページの「お使いのオペレーティングシステムの復元」」を参照）を使用して、オペレーティングシステムを新しいデバイスドライバがインストールされる前の動作状態に戻します。

ドライバの手動再インストール

前項で説明されている通りにハードドライブへドライバファイルを解凍して、次の手順を実行します。

Windows XP の場合

- 1 **スタート** → **マイコンピュータ** → **プロパティ** → **ハードウェア** → **デバイスマネージャ** とクリックします。
- 2 インストールするドライバのデバイスのタイプをダブルクリックします（たとえば、**オーディオ** または **ビデオ**）。
- 3 インストールするドライバのデバイスの名前をダブルクリックします。
- 4 **ドライバ** タブ → **ドライバの更新** とクリックします。
- 5 **一覧または特定の場所からインストールする（詳細設定）** → **次へ** をクリックします。
- 6 **参照** をクリックして、あらかじめドライバファイルをコピーしておいた場所を参照します。
- 7 該当するドライバの名前が表示されたら、**次へ** をクリックします。
- 8 **完了** をクリックして、コンピュータを再起動します。

Windows Vista の場合

- 1 **Windows Vista** スタートボタン  をクリックして、**Computer**（コンピュータ）を右クリックします。
- 2 **Properties**（プロパティ） → **Device Manager**（デバイスマネージャ）とクリックします。
 **メモ**：User Account Control（ユーザーアカウントコントロール）ウィンドウが表示されます。コンピュータのシステム管理者の場合は、**Continue**（続行）をクリックします。システム管理者ではない場合は、システム管理者に問い合わせてデバイスマネージャを起動します。
- 3 インストールするドライバのデバイスのタイプをダブルクリックします（たとえば、**Audio**（オーディオ）または **Video**（ビデオ））。
- 4 インストールするドライバのデバイスの名前をダブルクリックします。

- 5 **Driver** (ドライバ) → **Update Driver** (ドライバの更新) → **Browse my computer for driver software** (マイコンピュータでドライバソフトウェアを参照) とクリックします。
- 6 **Browse** (参照) をクリックして、あらかじめドライバファイルをコピーしておいた場所を参照します。
- 7 適切なドライバの名前が表示されたら、そのドライバ名 → **OK** → **Next** (次へ) とクリックします。
- 8 **Finish** (完了) をクリックして、コンピュータを再起動します。

索引

C

CD

オペレーティングシステム, 94

D

Diagnostics (診断)

ビープコード, 154

F

Factory Image Restore, 159,
161

P

PC リストア, 159

W

Windows Vista

Factory Image Restore, 159
システムの復元, 157

Windows XP

PC リストア, 159
再インストール, 94
システムの復元, 157
デバイスドライバのロール
バック, 163
ヘルプとサポートセンター, 94

あ

安全にお使いいただくための注意,
92

え

エラーメッセージ

ビープコード, 154
診断ライト, 148, 150

エンドユーザーライセンス同意書,
92

お

オペレーティングシステム
再インストール, 94

オペレーティングシステム CD, 94

か

カバー

開け方, 117, 127
取り外し, 107

こ

コンピュータ

ビープコード, 154
元の状態へ復元, 157

さ

サービスタグ, 93
作業姿勢に関する情報, 92
サポートウェブサイト, 93

し

システム基板, 110, 120, 143
システムの復元, 157
システムライト, 148
診断ライト, 148, 150

せ

製品情報ガイド, 92

て

デルサポートサイト, 93
電源
ライト, 113, 123
電源ボタンライト, 148

と

ドライバ
再インストール, 163
識別, 162
トラブルシューティング
ヘルプとサポートセンター, 94
元の状態への復元, 157
元の状態へ復, 157
診断ライト, 148
トラブルの解決
診断ライト, 150

に

認可機関の情報, 92

は

ハードウェア
ビープコード, 154

ひ

ビープコード, 154

ふ

部品の取り付け
コンピュータの電源を切る, 99
作業を開始する前に, 98, 145
奨励するツール, 98

へ

ヘルプとサポートセンター, 94

ヘルプファイル

Windows ヘルプとサポート
センター, 94

ま

マザーボード ※システム基板を
参照

マニュアル

安全性, 92

エンドユーザーライセンス

同意書, 92

オンライン, 93

作業姿勢, 92

認可機関, 92

ユーザーズガイド, 92

製品情報ガイド, 92

も

問題

診断ライト, 148, 150

ビープコード, 154

元の状態への復元, 157

ゆ

ユーザーズガイド, 92

ら

ライト

コンピュータの前面, 148, 150

システム, 148

診断, 148, 150

電源, 113, 123

電源ボタン, 148

ラベル

Microsoft Windows, 93

サービスタグ, 93

